



HOW TO ASSEMBLE

UTILITY SHED SHELF

Compatible with Palram - Canopia's

Yukon™ / Yukon™ Garage

11x9 / 3.3x2.7 | 11x13 / 3.3x4 | 11x17 / 3.3x5.2 | 11x21 / 3.3x6.4

IMPORTANT!

Please read these instructions carefully before starting assembly.
Keep these instructions in a safe place for future reference.

www.canopia.com



A member of
Palram Industries Ltd.





1

PARTS REQUEST

In the case of missing or damaged parts, do not return product to store.

Go to the link below or scan the QR code for help, it will direct you to a form that will help us assist you as soon as possible.



SCAN ME

Contact us on our website:
bit.ly/3js7yZi

2

ASSEMBLY ASSISTANCE

If you need any technical assistance in assembling your product, go to the link below or scan the QR code for help. It will direct you to a form that will help us assist you as soon as possible.



SCAN ME

Contact us on our website:
bit.ly/3kqqFEc



CUSTOMER SUPPORT



SCAN ME

WE ARE HERE TO HELP

For general questions: bit.ly/3kY07dP

USA	
	877-627-8476
	hobbyservice@poly-tex.com

CANADA	
	905-5646007
	sales@footprintproducts.com

UNITED KINGDOM · IRELAND	
	01302-380775
	customer.serviceUK@palram.com

GERMANY	
	0180-522-8778
	customer.serviceDE@palram.com

FRANCE · BELGIUM	
	+33-169-791-094
	customer.serviceFR@palram.com

ISRAEL	
	04-848-6816
	info.il@palram.co.il

ITALY · NETHERLANDS · PORTUGAL · SPAIN	
	+33-169-791-094
	customer.serviceFR@palram.com

AUSTRIA · LUXEMBURG · LIECHTENSTEIN	
	+49-180-522-8778
	customer.serviceDE@palram.com

AUSTRALIA	
	03-9219-4444
	salesvic@palram.com

NORWAY · SWEDEN · ARGENTINA · GREECE · GREENLAND · ICELAND · ESTONIA · JAPAN · LATVIA · LITHUANIA
 MAURITIUS · MEXICO · ROMANIA · RUSSIA · TURKEY · UZBEKISTAN · UKRAINE · SWAZILAND · KOREA

	+972-4-848-6816
	customer.service@palram.com



CUSTOMER SUPPORT



SCAN ME

WE ARE HERE TO HELP

For general questions: bit.ly/3kY07dP

AUSTRALIA - GREENHOUSES

 03-9544-6-999

 info@mazedistribution.com.au

HUNGARY · SLOVAKIA

 +420-493-523-523

 servis@garland.cz

NEW ZEALAND

 0800 800 880

 customer.service@palram.com

DENMARK

 07-575 42 70

 post@nshnordic.com

SOUTH AFRICA

 011-397-7771

 receptionza@palram.com

CROATIA · SLOVENIA

 0599-37-057

 info@ms-viscom.com

CZECH REPUBLIC

 0493-523-523

 servis@garland.cz

FINLAND

 Neuvonta: 09-6866720
Tuki / Varaosat: 050-3715350

 www.horisontenterprises.fi
tuki@horisontenterprises.fi

POLAND

 Infolinia: 801-011-929
22-349-93-36

 kontakt@ogrodosfera.pl

CYPRUS

 0224-971-13

 alpaco@alpacodomica.com
www.alpacodomica.com

SWITZERLAND

 062-287-33-77

 info@ritter.ch

SAFETY ADVICE

- Dispose of all plastic bags safely – keep them away from children’s reach.
- Keep children away from the assembly area.
- When using a stepladder or power tools, make sure that you are following the manufacturer’s safety advice.
- Some parts may have sharp edges. Please be careful when handling components.

IMPORTANT RECOMMENDATIONS

- These instructions are compatible with Palram Canopia’s Yukon™ / Yukon™ Garage 11x9 / 3.3x2.7 | 11x13 / 3.3x4 | 11x17 / 3.3x5.2 | 11x21 / 3.3x6.4
- Please carry out the steps in the order set out in these instructions.
- Keep these instructions in a safe place for future reference.

TOOLS & EQUIPMENT

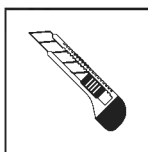

Utility Knife

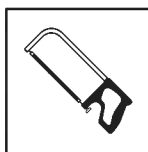

Handsaw / Hacksaw

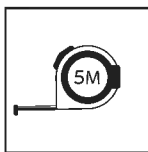

Tape Measure

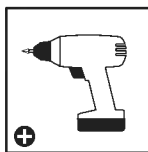

Cordless Drill - Phillips Head

BEFORE ASSEMBLY

1. Please read these instructions carefully before you start to assemble this product.
2. Some of the steps may require the assistance of a second person.
3. Sort the parts and check according to the contents parts list.
4. Cutting the panels and profiles is only needed when installing the shelves from the corner or installing 3 or more shelves side by side.
5. When installing the shelves side by side, some parts may be surplus.

DURING ASSEMBLY

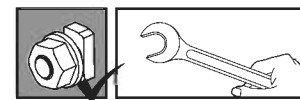

- Tighten all screws when completing assembly.



IMPORTANT ASSEMBLY STEPS

When encountering this information icon during assembly, please refer to the relevant assembly step for important additional comments.

Step 1:

Installation varies between sheds, if you haven't inserted the screws for shelves installation in advance: disassemble the part in accordance with the drawing in **step 1**, insert the screws, re-assemble and re-tighten. (If you plan to install the shelves from the corner, for the Yukon Shed only, check **step 12** for inserting the screws to the corner profile).

Step 3:

Please note you should bend only profile #8917. Do not bend profile #8916!

Step 8:

This step is for installing a single shelf and is compatible with all Palram sheds, the rear profile will reach the brackets' end or surpass it, depending on the shed.

Step 9:

This step is for installing 2 shelves side by side, the profiles should be attached in the middle of the central bracket, the ends will protrude.

Step 12:

From this step onwards, there are instructions to install the shelf from the corner, possible only with the Yukon sheds.

Steps 15+16: Make sure you plan and mark prior to cutting.

Step 20:

Optional - it is possible to install the shelves along the entire wall, you may have to cut the panel and profiles in half.

6 OPTIONS

- A single shelf can carry up to 20 kg (44 lbs)
- Do not mount more than 2 shelf rows

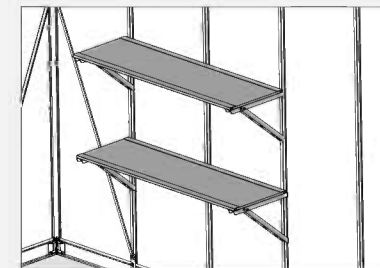
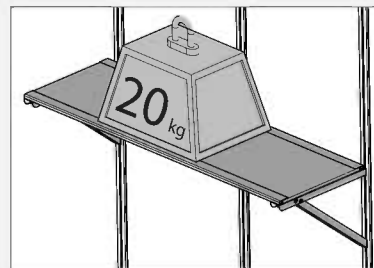

- An option of installing shelves side by side for a continuous shelf

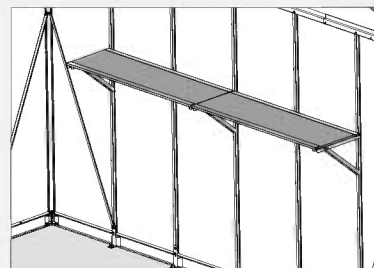

- Fitting on to a side wall / rear wall

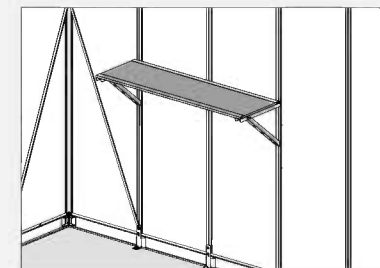

- Fitting on to a side wall

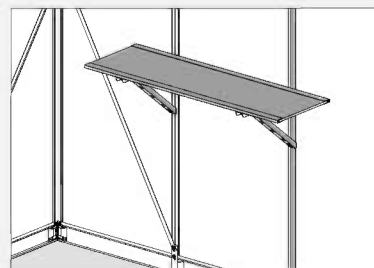

- Fitting on to a corner

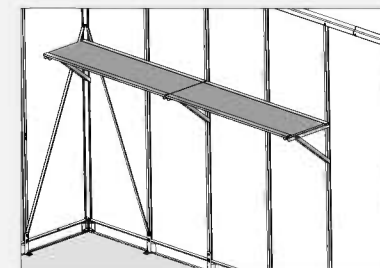

CONSEILS DE SECURITE

- Jetez précautionneusement tous les sacs plastiques – tenez-les hors de portée des enfants.
- Tenez les enfants à distance de la zone de montage.
- Si vous utilisez un escabeau ou des outils électriques, assurez-vous de respecter les consignes de sécurité du fabricant.
- Certaines pièces pourraient avoir des arêtes tranchantes. Veuillez agir avec prudence lors de la manipulation de l'un des composants.

RECOMMANDATIONS IMPORTANTES

- Ces instructions ne sont compatibles qu'avec Palram Canopia's Yukon™ / Yukon™ Garage 11x9 / 3.3x2.7 | 11x13 / 3.3x4 | 11x17 / 3.3x5.2 | 11x21 / 3.3x6.4
- Veuillez suivre les étapes dans l'ordre indiqué dans ces instructions.
- Conservez ces instructions en lieu sûr pour référence ultérieure.

OUTILS ET ÉQUIPEMENT

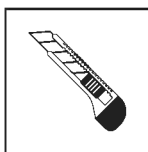

Cutter

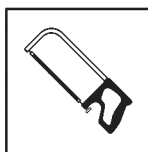

Scie manuelle

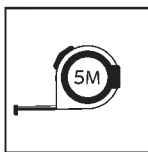

Mètre



Perceuse - Tête Philips

AVANT LE MONTAGE

1. Veuillez lire attentivement ces instructions avant de commencer l'assemblage de ce produit.
2. Certaines étapes nécessitent l'aide d'une deuxième personne.
3. Ordonnez les pièces et vérifiez-les avec la liste des pièces contenues.
4. La découpe des panneaux et des profilés n'est nécessaire que lors de l'installation des étagères à partir du coin ou lors de l'installation de 3 étagères ou plus côte à côte.
5. Lors de l'installation des étagères côte à côte, certaines pièces peuvent être excédentaires.

DURANT L'ASSEMBLAGE



- En fin d'assemblage, veillez à bien resserrer toutes les vis.



PRINCIPALES ÉTAPES D'ASSEMBLAGE

Lorsque vous rencontrez cette icône d'information pendant l'assemblage, veuillez vous référer à l'étape d'assemblage correspondante pour d'autres commentaires importants.

Étape 1:

L'installation varie entre les hangars, si vous n'avez pas inséré les vis pour l'installation des étagères à l'avance : démonter la pièce selon le dessin de **l'étape 1**, insérer les vis, réassembler et resserrer. (Si vous prévoyez installer les étagères à partir du coin, pour la remise Yukon seulement, vérifiez **l'étape 12** pour l'insertion des vis dans le profilé de coin)

Étape 3:

Veuillez noter que vous devez plier seulement le profilé #8917. Ne pas plier le profilé #8916!

Étape 8:

Cette étape est pour l'installation d'une seule étagère et est compatible avec tous les remises Palram, le profil arrière atteindra l'extrémité des supports ou la dépassera, selon la remise.

Étape 9:

Cette étape consiste à installer 2 étagères côte à côte, les profilés devraient être fixés au milieu du support central, les extrémités seront percées.

Étape 12:

À partir de cette étape, il y a des instructions pour installer la étagère à partir du coin, ce qui n'est possible qu'avec les remises du Yukon.

Étape 15+16: Assurez-vous de planifier et de marquer avant de couper.

Étape 20:

En option - il est possible d'installer les étagères le long du mur, il se peut que vous ayez à couper le panneau et les profilés en deux.

6 OPTIONS

- Une seule étagère peut transporter jusqu'à 20 kg (44 lb).

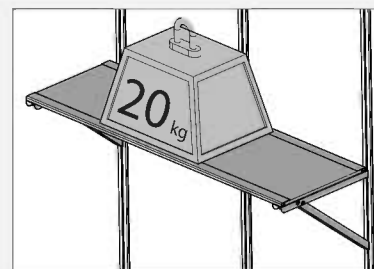

- Ne montez pas plus de 2 rangées d'étagères.

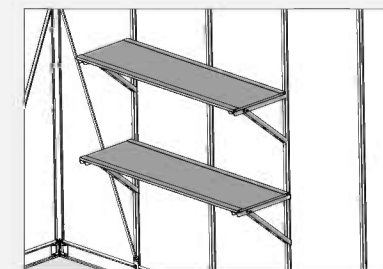

- Possibilité d'installer des étagères côte à côte pour une étagère continue.

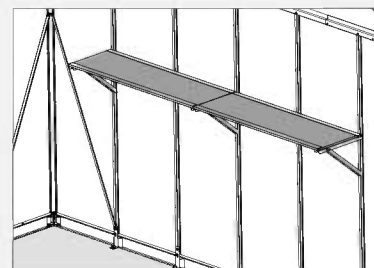

- Montage sur un mur latéral / mur arrière

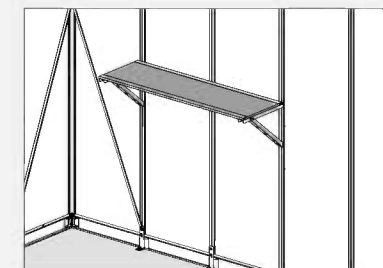

- Montage sur un mur latéral des remises

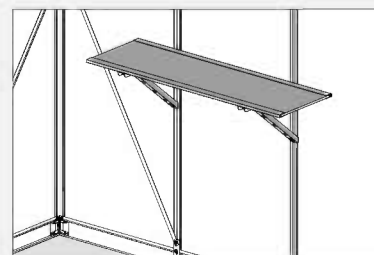

- Montage sur un coin

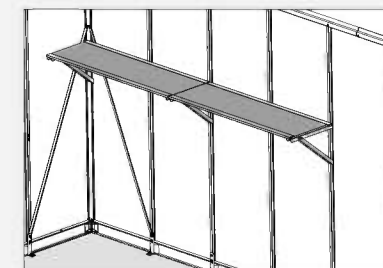

SICHERHEITSHINWEISE

- Entsorgen Sie die Plastikbeutel vorschriftsgemäss – und achten Sie darauf, dass sie nicht in Reichweite von Kindern kommen.
- Halten Sie Kinder während des Aufbaus vom Carport fern.
- Wenn Sie eine Stufenleiter oder Elektrowerkzeuge benutzen, achten Sie darauf, die Sicherheitshinweise des Herstellers zu befolgen.
- Einige Teile haben scharfe Kanten. Bitte seien Sie vorsichtig im Umgang mit den einzelnen Bestandteilen.

WICHTIGE HINWEISE

- Diese Anweisungen sind nur gültig für Palram Canopia's Yukon™ / Yukon™ Garage 11x9 / 3.3x2.7 | 11x13 / 3.3x4 | 11x17 / 3.3x5.2 | 11x21 / 3.3x6.4
- Bitte führen Sie die einzelnen Schritte in der in dieser Anleitung angegebenen Reihenfolge durch.
- Bewahren Sie diese Anleitung für späteren Gebrauch sicher auf.

WERKZEUGE & AUSTRÜTUNG

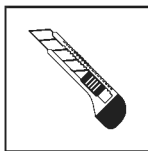

Cuttermesser

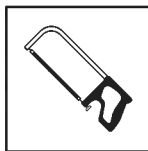

Handsäge

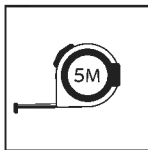

Maßband

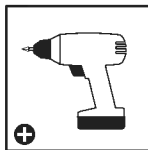

Akkubohrer - Kreuzschlitzaufsatz

VOR DEM ZUSAMMENBAU

1. Bitte lesen Sie diese Anleitung aufmerksam durch, bevor Sie mit der Montage dieses Regals beginnen.
2. Einige der Arbeitsgänge machen es notwendig, dass eine zweite Person zur Hand geht
3. Sortieren Sie die Teile, und vergleichen Sie diese mit der Liste der in der Packung enthaltenen Teile.
4. Die Verkleidung der Platten und Profile ist nur erforderlich, wenn die Regale von der Ecke installiert oder 3 oder mehr Regale nebeneinander installiert werden.
5. Bei der Installation des Reglers an der Seite können einige Teile Überschüsse aufweisen.

WÄHREND DER MONTAGE

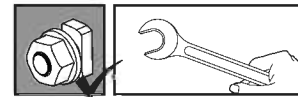

- Ziehen Sie bei Beendigung des Aufbaus alle Schrauben fest.



WICHTIGE MONTAGESCHRITTE

Wenn Sie bei der Montage auf dieses Informationssymbol stoßen, finden Sie im jeweiligen Montageschritt wichtige Zusatzhinweise.

Schritt 1:

Die Installation variiert zwischen Stallungen, wenn man nicht die Schrauben für die Installation im Voraus aufbringt: Der Teil wird nach der Zeichnung in **Schritt 1** zerstückelt, die Schrauben eingefügt, wiederzusammengesetzt und wieder eingengt. (Wenn Sie planen, die Regale vor der Ecke zu installieren, nur für den Yukon Shed, dann ist **Schritt 12** für die Eingabe der Schrauben in das Winkelprofil vorgesehen.)

Schritt 3:

Bitte beachten Sie, dass man nur Profil #8917 biegen sollte. Bieten Sie nicht das Profil #8916!

Schritt 8:

Dieser Schritt besteht darin, ein einzelnes Sperre zu installieren, das mit allen Palram-Ställen kompatibel ist, das Rückhalteprofil in den Klammern erreicht oder, abhängig vom Abstritt, überspringt.

Schritt 9:

Dieser Schritt ist für die Anbringung von 2 Regalen an der Seite vorgesehen, die Profile sollten in der Mitte der Zentralgruppe angebracht werden, die Endempfä.

Schritt 12:

Ab diesem Schritt gibt es Anweisungen, das Regal vor der Ecke zu installieren, nur mit den Yukon-Sälen.

Schritte 15+16:

Sicherzustellen, dass sie vor dem Zerlegen planen und.

Schritt 20:

Fakultativ - es ist möglich, die Regale entlang der gesamten Wand zu installieren, vielleicht müssen Sie das Panel und die Profile halbieren.

6 MÖGLICHKEITEN

- Ein einziges Regal kann bis zu 20 kg betragen (44 Lämmer)

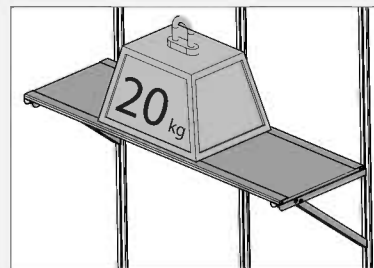

- Nicht mehr als 2 Sackreihen

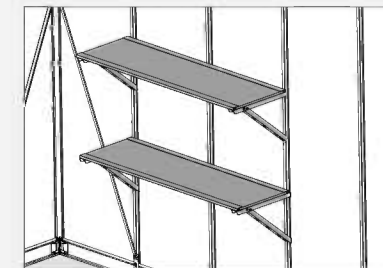

- Eine Möglichkeit, Regale an der Seite für einen kontinuierlichen Regal

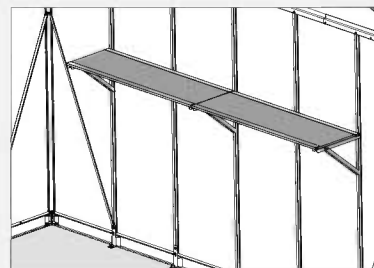

- An einer Seitenwand

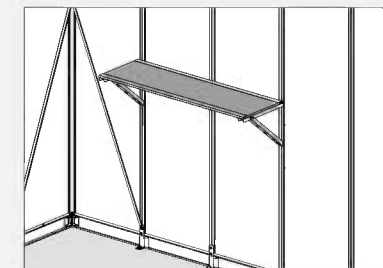

- Auf einer Seitenwand

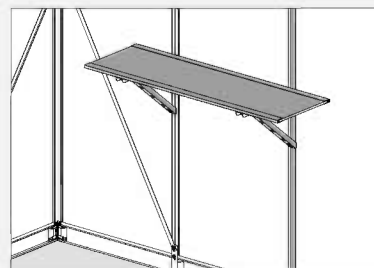

- An einer Ecke anbringen

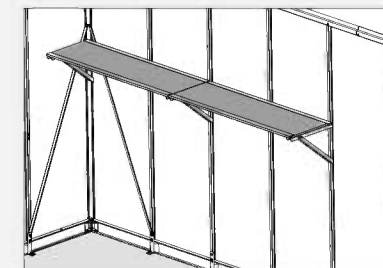

CONSEJOS DE SEGURIDAD

- Tire todas las bolsas de plástico con seguridad; manténgalas fuera del alcance de los niños pequeños.
- Mantenga a los niños lejos del área de montaje.
- Cuando utilice una escalera de mano o herramientas eléctricas, asegúrese de seguir los consejos de seguridad del fabricante.
- Algunas piezas pueden tener bordes afilados. Por favor, tenga cuidado al manipular los componentes.

INFORMACIÓN IMPORTANTE

- Estas instrucciones son compatibles con la serie de Palram-Canopia Yukon™ / Yukon™ Garage 11x9 / 3.3x2.7 | 11x13 / 3.3x4 | 11x17 / 3.3x5.2 | 11x21 / 3.3x6.4
- Siga los distintos pasos en el mismo orden de las instrucciones.
- Guarde las instrucciones en un lugar seguro para poder consultarlas en el futuro.

HERRAMIENTAS Y EQUIPOS

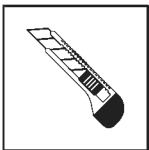

Cúter

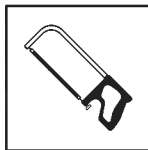

Sierra de mano / sierra de arco

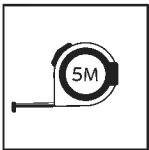

Cinta métrica

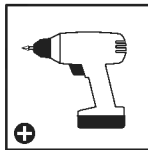

Taladro inalámbrico: cabeza Philips

ANTES DEL ENSAMBLAJE

1. Por favor, lea estas instrucciones cuidadosamente antes de comenzar a montar este producto.
2. Algunos de los pasos pueden requerir ayuda de una segunda persona.
3. Ordene los componentes y revíselos contra la lista de contenidos del producto.
4. Solo es necesario cortar los paneles y los perfiles al instalar los estantes desde la esquina o al instalar 3 o más estantes uno al lado del otro.
5. Al instalar los estantes uno al lado del otro, algunas partes pueden ser excedentes.

DURANTE EL ENSAMBLAJE

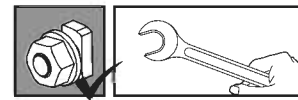

- Apriete todos los tornillos al finalizar el montaje.



PASOS DE MONTAJE IMPORTANTES

Al encontrar este icono de información durante el montaje, consulte el paso de montaje correspondiente para obtener importantes comentarios adicionales.

Paso 1:

La instalación varía entre cobertizos, si no ha insertado previamente los tornillos para la instalación de los estantes: desmonte la pieza de acuerdo con el dibujo del **paso 1**, inserte los tornillos, vuelva a montar y vuelva a apretar. (Si planea instalar los estantes desde la esquina, solo para Cobertizo Yukon, consulte el **paso 12** para insertar los tornillos en el perfil de esquina)

Paso 3:

Tenga en cuenta que debe doblar solo el perfil #8917. ¡No doble el perfil #8916!

Paso 8:

Este paso es para instalar un solo estante y es compatible con todos los cobertizos Palram, el perfil posterior alcanzará el extremo de los soportes o lo superará, dependiendo del cobertizo.

Paso 9:

Este paso es para instalar 2 estantes, uno a continuación del otro, los perfiles deben colocarse en el medio del soporte central, los extremos sobresaldrán.

Paso 12:

A partir de este paso, se encuentran las instrucciones para instalar el estante desde la esquina, lo cual es únicamente posible con los cobertizos Yukon.

Pasos 15+16: Asegúrese de hacer un esquema y marcar antes de cortar.

Paso 20:

Opcional: es posible instalar los estantes a lo largo de toda la pared, puede que tenga que cortar el panel y los perfiles a la mitad.

6 OPCIONES

- Cada estante puede soportar hasta 20Kg (44lbs)

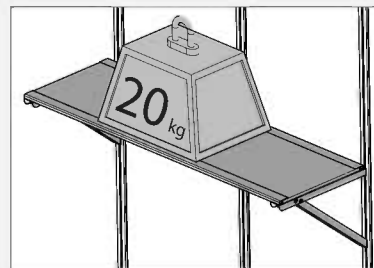

- No monte más de dos filas de estantes

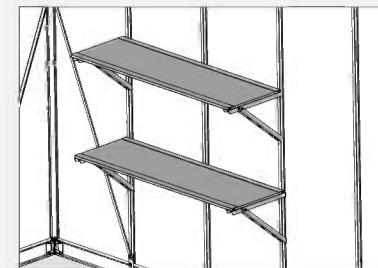

- Una opción es instalar cada estante, uno a continuación del otro, para obtener un estante continuo

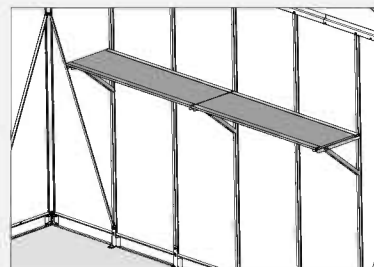

- Montaje en pared lateral / posterior

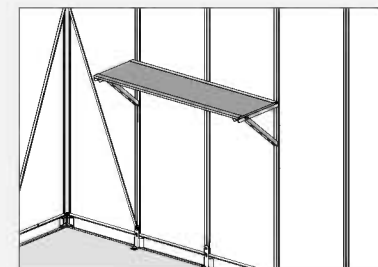

- Montaje en pared lateral de los cobertizos

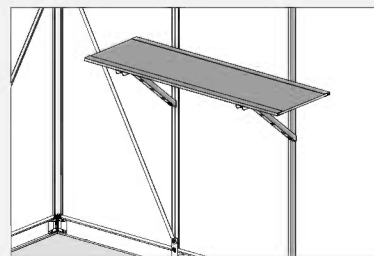

- Montaje en esquina

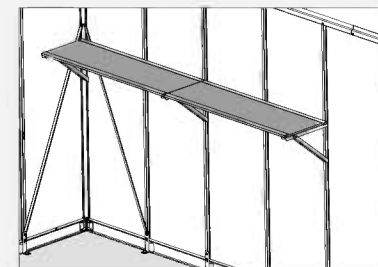

הצעת בטיחות

- נא להיפטר בבטחה משקיות הפלסטיק שבאריזה - להרחיק מהישג ידם של פעוטות.
- נא להרחיק ילדים קטנים מאזור ההתקנה.
- בשימוש בסולם או כל כלי עבודה חשמלי יש לעקוב אחר הוראות הבטיחות של היצרן.
- לחלקים מסוימים יש קצוות מתכת - נא לטפל בחלקים אלו בזהירות הנדרשת.

לפני ההרכבה

1. נא לקרוא בקפידה את הוראות ההרכבה לפני תחילת הרכבת המוצר.
2. כמה מהצעדים עשויים לדרוש סיוע של אדם נוסף.
3. יש להשלים את הכנת האתר בו יוקם המחסן לפני תחילת ההרכבה.
4. יש צורך לחתוך את הפאנלים והפרופילים בעת התקנת המדפים מהפינה או התקנה של 3 או יותר מדפים זה לצד זה.
5. כאשר מתקינים את המדפים זה לצד זה, ייתכן שחלק מהחלקים יהיו מיותרים.

המלצות חשובות

- הוראות אלה תואמות לסדרת דאלאס של פלרם מבית CANOPIA:
Yukon™ / Yukon™ Garage 11x9 / 3.3x2.7 | 11x13 / 3.3x4 | 11x17 / 3.3x5.2 | 11x21 / 3.3x6.4
- נא לבצע את שלבי ההרכבה בסדר המוצג בהוראות אלה.
- נא לשמור את הוראות ההרכבה במקום בטוח לשימוש עתידי.

במהלך ההרכבה

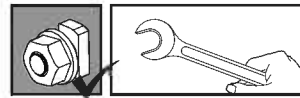

- נא להדק את כל הברגים בתום ההתקנה.

כלים וציוד

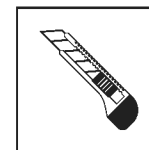

סכין יפני

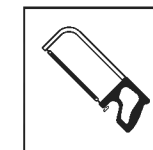

מסור ידני

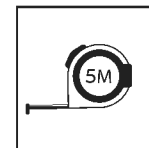

סרט מדידה

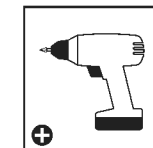

מקדחה ניידת עם ראש פיליפס

שלבים חשובים בהרכבה



כאשר אתם רואים את הסמל הזה במהלך ההרכבה, אנא פנו אל שלב ההרכבה לקבלת הערות חשובות נוספות.

ההתקנה משתנה בין מדפים שונים, אם לא הכנסת את הברגים להתקנת המדפים מראש: פרק את החלק בהתאם לתרשים בשלב 1, הכנס את הברגים, הרכב מחדש, והדק מחדש. (אם אתה מתכוון להתקין את המדפים בפינה, למדף ה-Yukon בלבד, בדוק את שלב 12 להכנסת הברגים לפרופיל הפינה)

לתשומת ליבך - עליך לכופף רק את פרופיל #8917. אל תכופף את פרופיל #8916!

שלב זה מיועד להתקנת מדף בודד והוא מתאים לכל מדפי Palram, הפרופיל האחורי יגיע לקצה המסגרת או שיבלוט ממנה, בתלוי במדף.

שלב זה מיועד להתקנת שני מדפים זה לצד זה, יש לחבר את הפרופילים במרכז המסגרת המרכזית, הקצוות יבלטו ממנה.

משלב זה והלאה, יש הוראות להתקנת המדף בפינה, אפשרי רק במדפי Yukon.

שלבים 15-16: וודא שתכננת וסימנת לפני החיתוך.

שלב 20: אופציונאלי - ניתן להתקין את המדפים לאורך כל הקיר, ייתכן שתצטרך לחתוך לחצי את הפאנל והפרופילים.

שלב 1:

שלב 3:

שלב 8:

שלב 9:

שלב 12:

שלבים 15-16:

שלב 20:

6 אופציות

• מדף יחיד יכול לשאת עד ל-20 ק"ג (44 פאונד)

• אל תתקין יותר משתי שורות מדפים

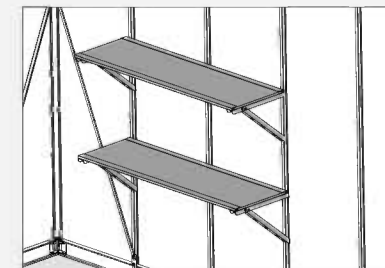
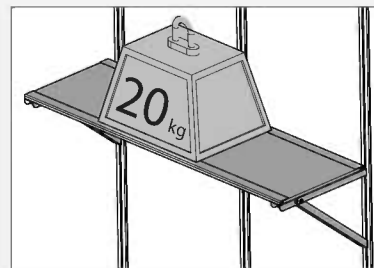

• יש אפשרות להתקין מדפים זה לצד זה ליצירת מדף ארוך

• התקנה על קיר צדדי/אחורי

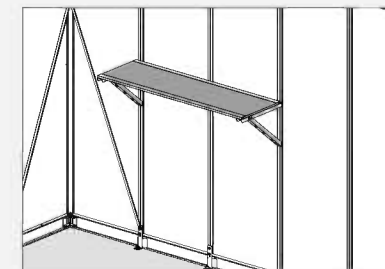
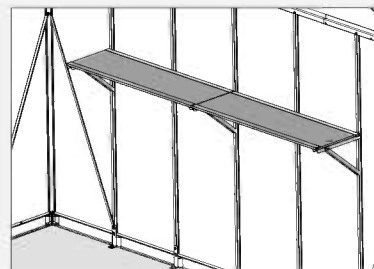

• התקנה על קיר צדדי

• התקנה בפינה

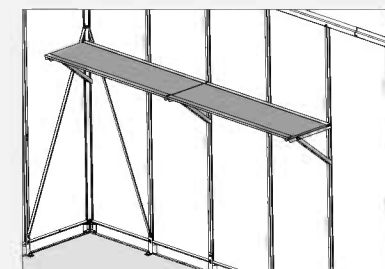
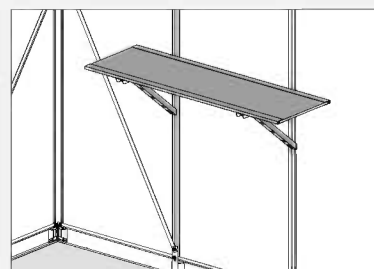

SÄKERHETSÅD

- Gör dig av med alla plastpåsar på ett säkert sätt – håll dem borta från barn.
- Håll barnen borta från monteringsområdet.
- När du använder en stege eller motordrivna verktyg, säkerställ att du följer tillverkarens säkerhetsråd.
- Vissa delar har metallkanter. Var försiktig vid hanteringen av de olika delarna.

VIKTIGA REKOMMENDATIONER

- Dessa instruktioner är kompatibla med Palram-Canopias:
Yukon™ / Yukon™ Garage 11x9 / 3.3x2.7 | 11x13 / 3.3x4 | 11x17 / 3.3x5.2 | 11x21 / 3.3x6.4
- Vänligen utför instruktionerna enligt de steg som angivits i dessa instruktioner.
- Spara dessa instruktioner på ett säkert ställe för framtida referens.

VERKTYG OCH REDSKAP

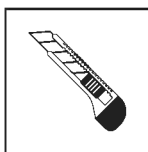

Bakgrundskniv

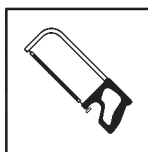

Handsåg

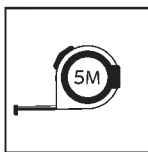

Måttband



Trådlös borrar - Phillips-huvud

FÖRE MONTERING

1. Var vänlig läs instruktionerna noggrant innan du börjar montera produkten.
2. Vissa av stegen kan kräva hjälp av en till person.
3. Sortera artiklarna och kontrollera mot stycklistan.
4. Att skära panelerna och profilerna behövs endast när du monterar hyllorna från hörnet eller monterar 3 eller fler hyllor sida vid sida.
5. När du monterar hyllorna sida vid sida kan vissa delar bli över.

UNDER MONTERING



- Drag åt alla skruvar islutet av monteringen.



VIKTIGA MONTERINGSSTEG

När du ser denna ikon under montering, se relevant monteringssteg för viktiga ytterligare kommentarer.

Steg 1:

Monteringen varierar mellan skjul, om du inte har infört skruvarna för hyllmontering i förväg: Demontera delen enligt ritningen i **steg 1**, sätt i skruvarna, montera dem och dra åt dem igen. (Om du planerar att montera hyllorna från hörnet, endast för Yukon-skjulet, se **steg 12** för att sätta in skruvarna till hörnprofilen)

Steg 3:

Vänligen notera att du endast ska böja profil **#8917**. Böj inte profil **#8916**!

Steg 8:

Detta steg är för att montera en enda hylla och är kompatibel med alla Palram-skjul. Bakprofilen kommer att nå vinkeljärnets slut eller å förbi den, beroende på skjulet.

Steg 9:

Detta steg är för att montera 2 hyllor sida vid sida. Profilerna ska fästas på mitten av det mittersta vinkeljärnet, ändarna kommer att sticka ut.

Steg 12:

Från och med det här steget finns det anvisningar för att montera hyllan från hörnet, vilket endast är möjligt med Yukon-skjulen.

Steg 15+16:

Se till att du planerar och markerar före skärning.

Steg 20:

Valfritt - Det är möjligt att montera hyllorna längs hela väggen men du kan behöva skära panelerna och profilerna på mitten.

6 ALTERNATIV

- En enda hylla kan bära upp till 20 kg (44 lbs)

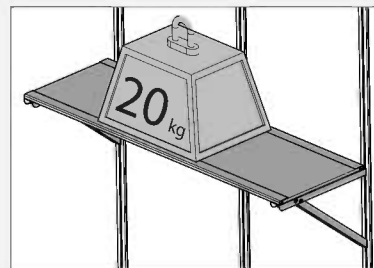

- Montera inte fler än 2 hyllrader

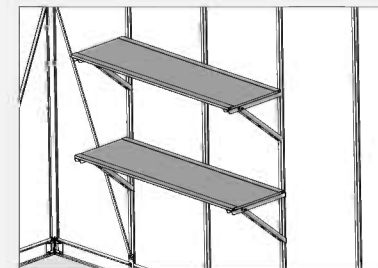

- Ett alternativ är att installera hyllor sida vid sida för en kontinuerlig hyllplan

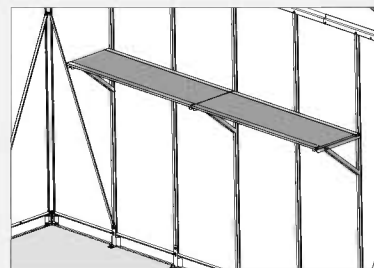

- Monteras på en sidovägg / bakre vägg av Yukon eller Yukon S

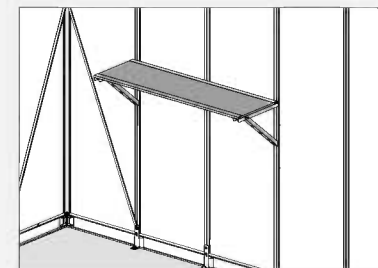

- Monteras på en sidovägg av Yukon S-skjul

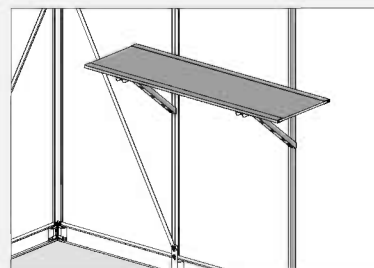

- Monteras på ett hörn - Endast för Yukon-skjulen

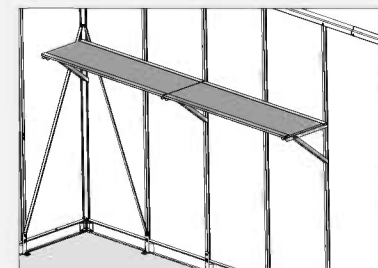

SIKKERHETSINSTRUKSER

- Kvitt deg med all plastposer, på en trygg måte – hold dem borte i fra barns rekkevidde.
- Hold barn borte fra monteringsområdet.
- Sikre at du følger produsentens sikkerhetsråd når du bruker stige eller elektroverktøy.
- Noen deler har metallkanter. Vær forsiktig når du håndterer disse delene.

VIKTIG INFORMASJON

- Disse instruksjonene er compatible med Palram-Canopias: Dallas™ 12x14 / 3.6x4.3 | 12x16 / 3.6x5 | 12x20 / 3.6x6
- Vennligst utfør stegene i rekkefølgen som er oppgitt i disse instruksjonene.
- Lagre disse instruksjonene på et trygt sted for senere bruk.

VERKTØY OG UTSTYR

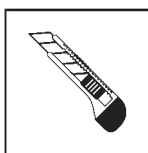

Tapetkniv

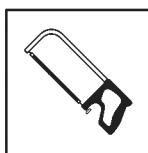

Håndsag

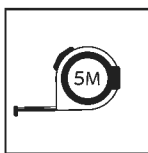

Målebånd

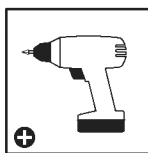

Trådløs drill - Phillips-hode

FÖRE MONTERING

1. Vennligst les disse instruksjonene nøye før du starter sammensettingen av produktet.
2. Noen av stegene kan kreve assistanse fra en annen person.
3. Sorter delene og sjekk dem opp mot delelisten.
4. Å skjære inn paneler og profiler er bare nødvendig ved installering av hyller fra hjørnet eller installering av 3 eller flere hyller side ved side.
5. Ved installering av hyller side ved side kan enkelte deler være overflødige.

UNDER SAMMENSETTING



- Stram alle skruer når du er ferdig med monteringen.



TÄRKEÄT ASENNUSVAIHEET

Kun näet tämän tietokuvakkeen asennuksen aikana, katso tärkeät lisähuomautukset olennaisesta asennusvaiheesta.

Trinn 1:

Installasjon varierer mellom boder, hvis du ikke har satt inn skruene for hylleinstallasjon på forhånd; demonter delen i samsvar med tegningen i **trinn 1**, monter og stram til igjen. (Hvis du planlegger å installere hyllene fra hjørnet, kun for Yukon-boden, sjekker du **trinn 12** for å sette inn skruene til hjørneprofilen)

Trinn 3:

Merk at du kun bør bøye profil #8917. Ikke bøy profil #8916!

Trinn 8:

Dette trinnet er for å installere en enkelt hylle og er kompatibel med alle Palram-boder, bakprofilen når brakettenden eller går forbi den, avhengig av boden.

Trinn 9:

Dette trinnet er for å installere 2 hyller side ved side, profilene bør festes i midten av den midtre braketten, endene vil skyte frem.

Trinn 12:

Fra dette trinnet og videre, er det instruksjoner for å installere hyllen fra hjørnet, kun mulig med Yukon-bodene.

Trinn 15+16:

Sørg for at du planlegger og merker før du skjærer.

Trinn 20:

Valgfritt - det er mulig å installere hyllene langs hele veggen, du må kanskje skjære panelet i profilene i to.

6 ALTERNATIVER

- En enkelt hylle kan bære opptil 20 kg (44 lbs)

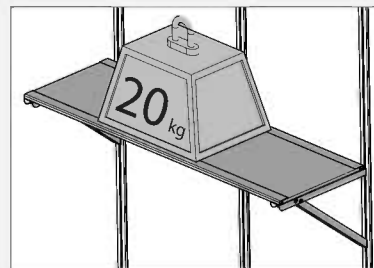

- Ikke monter mer enn 2 hyllerader

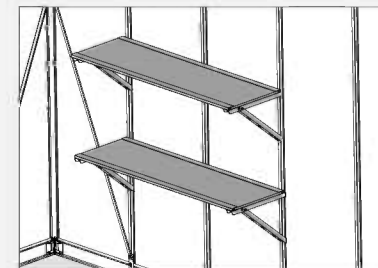

- Et alternativ med installering av hyller side ved side for en kontinuerlig hylle

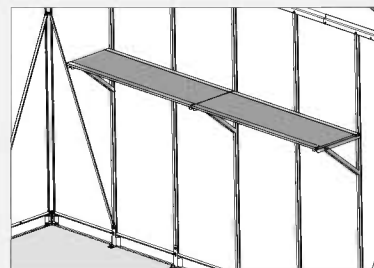

- Montering på en sidevegg/bakvegg

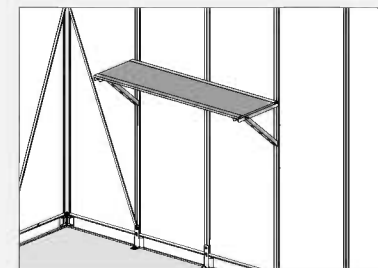

- Montering på en sidevegg

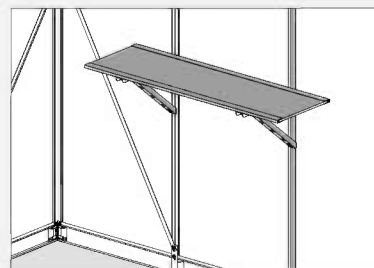

- Montering på et hjørne

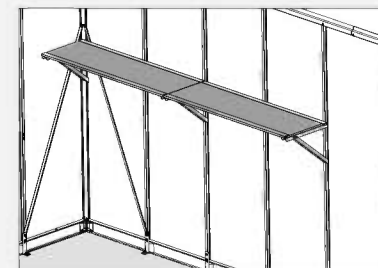

TURVALLISUUSOHJEET

- Hävitä kaikki muovisuojat huolella - älä jätä niitä lasten ulottuville.
- Pidä lapset poissa asennuspaikalta.
- Kun käytät tikkaita tai sähkötyökaluja noudata aina valmistajan antamia turva- ja käyttöohjeita.
- Joissakin osissa on terävät metallireunat. Ole varovainen käsitellessäsi osia.

TÄRKEITÄ SUOSITUKSIA

- Nämä ohjeet ovat yhteensopivia Palram-Canopia in: Yukon™ / Yukon™ Garage 11x9 / 3.3x2.7 | 11x13 / 3.3x4 | 11x17 / 3.3x5.2 | 11x21 / 3.3x6.4
- Suorita vaiheet järjestyksellisesti esitettyjen ohjeitten mukaisesti.
- Tallenna nämä ohjeet myöhempää käyttöä varten.

TYÖKALUT & VÄLINEET

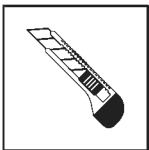

Mattoveitsi

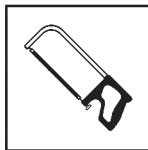

Käsisaaha / Rautasaha

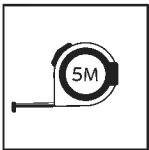

Mittanauha

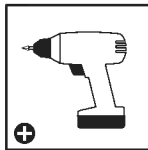

Langaton pora - ristipää

ENNEN KOKOAMISTA

1. Lue nämä ohjeet huolellisesti ennen kuin aloitat tämän tuote kokoonpanon.
2. Jotkut näistä vaiheista voivat vaatia toisen henkilön apua.
3. Lajittele osat ja vertaa sisältö osaluetteloon.
4. Paneelien ja profiilien leikkausta tarvitaan vain, jos hyllyjä asennetaan kulmaan tai enemmän kuin 3 hyllyä asennetaan vierekkäin.
5. Asennettaessa hyllyjä vierekkäin voi joitakin tarvikkeita jäädä yli.

KOKOAMISEN AIKANA

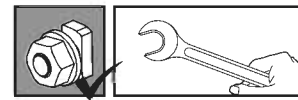

- Kiristä kaikki ruuvit asennuksen loppuksi.



TÄRKEÄT ASENNUSVAIHEET

Kun näet tämän tietokuvakkeen asennuksen aikana, katso tärkeät lisähuomautukset olennaisesta asennusvaiheesta.

Vaihe 1:

Asennus vaihtelee eri vajatyypeillä, jos et ole asettanut ruuveja paikoilleen etukäteen hyllyjen asennusta varten: pura osat **vaiheen 1** piirustusten mukaisesti, aseta ruuvit, kokoa uudelleen ja kiristä. (Jos aiota asentaa hyllyt kulmiin, niin vain Yukon -vajan tapauksessa katso **vaihe 12** ruuvien asettamiseksi kulmaprofiiliin)

Vaihe 3:

Huomaa, että sinun on taivutettava vain profiilia #8917. Älä taivuta profiilia #8916!

Vaihe 8:

Tässä vaiheessa asennetaan yksittäinen hylly ja se vastaa kaikkia Canopia - Palram-vajoja. Takaprofiili ulottuu pidikkeen loppuun tai sen ohi, vajasta riippuen.

Vaihe 9:

Tämä vaihe on 2 hyllyn asentamiseen vierekkäin. Profiilit on liitettävä keskikiinnikkeen keskelle, päät työntyvät ulos.

Vaihe 12:

Tästä eteenpäin ovat ohjeet hyllyn asentamiseksi nurkkaan, joka on mahdollista vain Yukon-vajoissa.

Vaihe 15+16:

Varmista, että mititat ja merkitset ennen leikkausta.

Vaihe 20:

Valinnainen - on mahdollista asentaa hyllyjä koko seinän pituudelle, jolloin voi olla tarpeen leikata paneelit ja profiilit puolikkaiksi.

6 VAIHTOEHTOJA

- Yksittäinen hylly kestää enintään 20 kg (44 lbs)

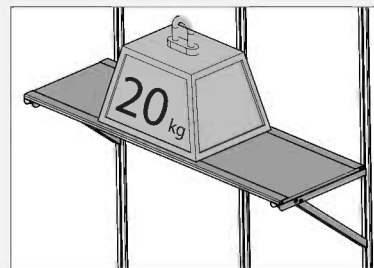

- Älä asenna enempää kuin 2 hyllyrivää

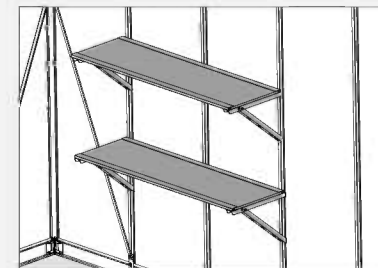

- Vaihtoehtoinen asennus, hyllyt vierekkäin jatkuvan hyllyn muodostamiseksi

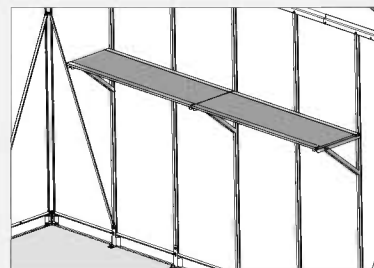

- Asennus sivuseinälle / takaseinälle

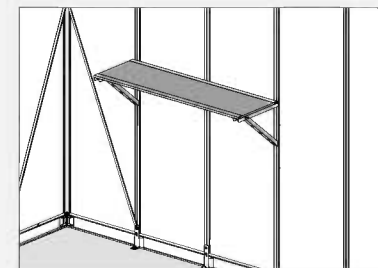

- Asennus sivuseinälle,

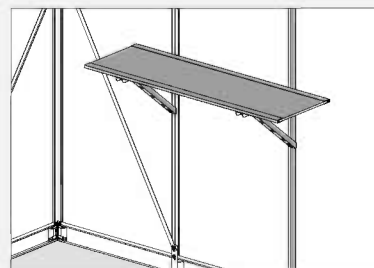

- Asennus kulmaan

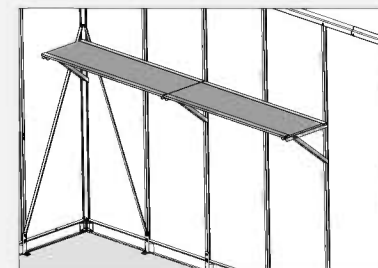

SIKKERHEDSRÅD

- Bortskaf alle plastikposer på sikker vis - hold dem uden for børns rækkevidde væk.
- Hold børn væk fra monteringsområdet.
- Når du anvender en trappestige, eller elektriske værktøjer, så vær sikker på at du følger producentens sikkerhedsanvisninger.
- Nogle dele har metalkanter. Udvis venligst forsigtighed, når disse komponenter håndteres.

VIGTIGE ANBEFALINGER

- Denne vejledning er kompatibel med Palram-Canopia's:
Yukon™ / Yukon™ Garage 11x9 / 3.3x2.7 | 11x13 / 3.3x4 | 11x17 / 3.3x5.2 | 11x21 / 3.3x6.4
- Udfør venligst trinene i den rækkefølge de er angivet i vejledningen.
- Opbevar denne vejledning et sikkert sted for fremtidig reference.

VÆRKTØJ & UDSTYR

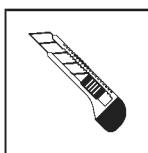

Hobbykniv

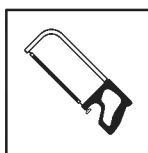

Strygesav

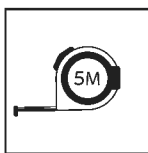

Målebånd

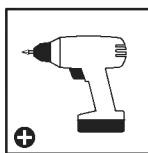

Trådløs Boremaskine - Stjernebit

FØR MONTERINGEN

1. Læs venligst vejledningen omhyggeligt, inden du begynder at montere dette produkt.
2. Nogle af trinene kan kræve hjælp fra en anden person.
3. Sorter delene, og kontroller i henhold til indholdslisten.
4. Beskær kun paneler og profiler for når hylder skal installeres i hjørner eller når 3 eller flere hylder skal installeres side om side.
5. Når hylder installeres side om side, kan det være at der bliver nogle hyldele tilovers.

UNDER MONTERINGEN

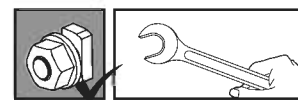

- Stram alle skruer når du er ferdig med monteringen.



VIGTIGE MONTERINGSTRIN

Når du støder på dette informationsikon under monteringen, se det relevante monteringstrin for vigtige yderligere kommentarer.

Trin 1:

Installation varierer imellem de forskellige skurer. Hvis du ikke på forhånd har monteret skruerne til installation af hylder: skil ad hyldedelene som vist på tegningen i **trin 1**, monter skruerne, saml delene igen og stram skruer grundigt. (Hvis du vil installere hylder i et hjørne, hvilket kun er muligt med Yukon skuret, se **trin 12** for montering af skruer i hjørneprofilen).

Trin 3:

Vær opmærksom på, du kan kom bøje profil #8917. Bøj ikke profil #8916!

Trin 8:

Dette trin er til installation af en enkelt hylder og er kompatibel med alle Canopia - Palram skurer. Bagsideprofilen vil nå kanten af hyldens beslag eller fortsætte ud over dem, afhængigt af skuret, der installeres i.

Trin 9:

Dette trin er for installation af 2 hylder side om side med hinanden. Profilerne skal monteres i midten af det centrale beslag, så at enderne rager ud over.

Trin 12:

Fra og med dette trin følger instruktioner til installation af hylder i hjørner, hvilket kun er muligt med Yukon skurer.

Trin 15+16:

Vær obmærksom på at planlægge installation og lav markeringer

Trin 20:

det er muligt at installere hylderne langs hele væggen; i så fald kan det være du er nødt til at skærer panelerne og profilerne over i midten. hvor du vil beskære hyldeledele.

6 VALGMULIGHEDER

- En enkelt hylder kan bære op til 20 kg (44 lbs).

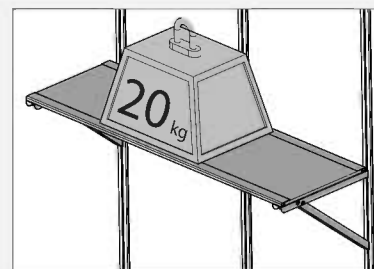

- Installer ikke mere end 2 hylderækker oven over hinanden.

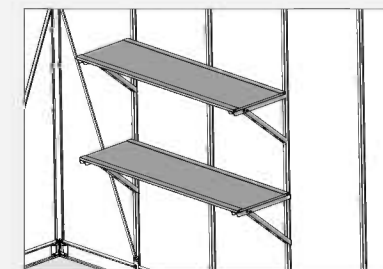

- Hylder kan blive installeret i forlængelse af hinanden.continuous shelf

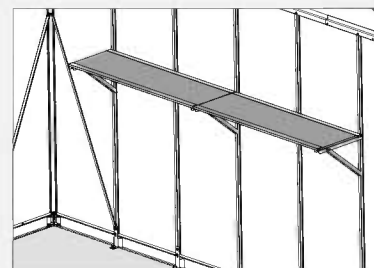

- Sådan installeres hylder på en sidevæg / bagvæg

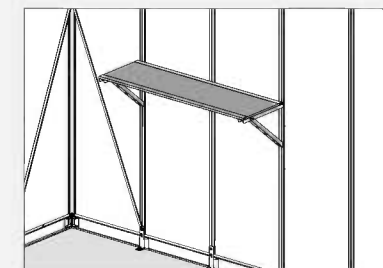

- Sådan installeres hylder på en sidevæg

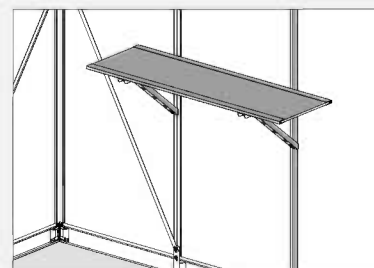

- Såden installeres hylder i hjørner

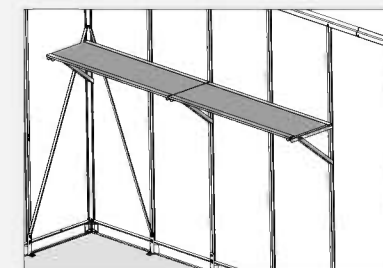

VEILIGHEIDSADVIES

- Verwijder de plastic verpakking veilig en houdt deze buiten bereik van kinderen.
- Laat kinderen niet in de buurt van tijdens de opbouw.
- Bij het gebruik van trapladders of elektrisch gereedschap hanteer dan altijd de bijbehorende veiligheidsinstructies.
- Wees voorzichtig, sommige metalen onderdelen hebben scherpe randen.

BELANGRIJKE AANBEVELINGEN

- Deze instructies zijn compatibel met de Palram-Canopia's:
Yukon™ / Yukon™ Garage 11x9 / 3.3x2.7 | 11x13 / 3.3x4 | 11x17 / 3.3x5.2 | 11x21 / 3.3x6.4
- Alstublieft volg de stappen in de volgorde zoals vermeld staat in deze instructie.
- Bewaar deze instructies op een goede plek.

GEREEDSCHAP & UITRUSTING

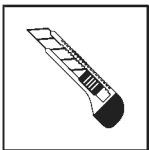

Breekmes

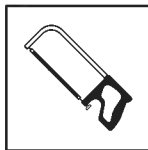

Handzaag/metaal

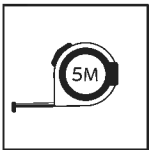

Meetlint

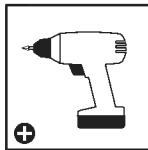

Draadloze Boormachine – Kruiskop-schroeven

VÓÓR MONTAGE

1. Alstublieft lees deze handleiding voor u begint met het assembleren van het product.
2. Bij sommige stappen kan de hulp van een tweede persoon nodig zijn.
3. Sorteert de onderdelen en controleert de inhoud van de onderdelenlijst.
4. Het afsnijden van de panelen en profielen is alleen nodig bij het installeren van de planken vanuit de hoek of het installeren van 3 of meer planken naast elkaar.
5. Wanneer u de planken naast elkaar plaatst, zijn sommige onderdelen mogelijk overbodig.

TIJDENS DE MONTAGE

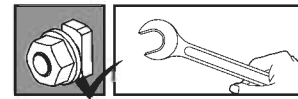

- Maak het product schoon na assemblage.



BELANGRIJKE STAPPEN VAN DE OPBOUW

Wanneer u dit informatiepictogram tijdens de opbouw tegenkomt, raadpleeg dan de betreffende stap van de opbouw voor belangrijke bijkomende opmerkingen.

Stap 1:

De installatie varieert tussen schuren, als u de schroeven voor de installatie van de schappen niet van tevoren hebt geplaatst: demonteer het onderdeel in overeenstemming met de tekening in **stap 1**, steek de schroeven erin, monteer opnieuw en draai ze weer vast. (Als u van plan bent om de planken vanuit de hoek te installeren, alleen voor de Yukon-stal, controleer dan **stap 12** voor het plaatsen van de schroeven in het hoekprofiel)

Stap 3:

Let op: u moet alleen profiel #8917 buigen. Buig profiel #8916 niet!

Stap 8:

Deze stap is voor het installeren van een enkele plank en is compatibel met alle Palram-schuren, het achterprofiel zal het haakse uiteinde bereiken of zal hier voorbij gaan, afhankelijk van de schuur.

Stap 9:

Deze stap is om 2 planken naast elkaar te installeren, de profielen moeten in het midden van de centrale beugel worden bevestigd, de uiteinden zullen doorlopen.

Stap 12:

Vanaf deze stap zijn er instructies om de plank vanuit de hoek te installeren, alleen mogelijk met de Yukon-schuren.

Staps 15+16:

Zorg ervoor dat je een plan maakt en markeringen zet voordat je gaat snijden.

Stap 20:

Optioneel - het is mogelijk om de planken langs de hele wand te installeren, mogelijk moet u het paneel en de profielen doormidden snijden.

6 OPTIES

- Een enkele plank kan maximaal 20 kg (44 lbs) dragen

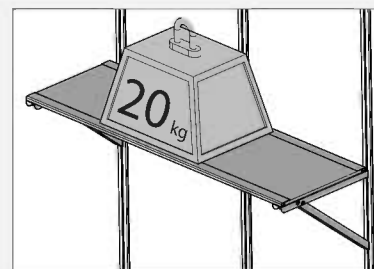

- Monteer niet meer dan 2 rijen schappen

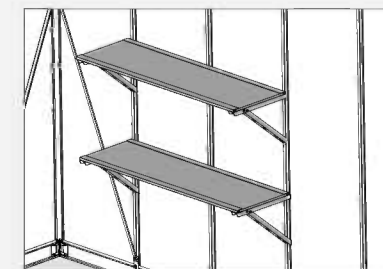

- Een optie om planken naast elkaar te plaatsen voor een doorlopende plank

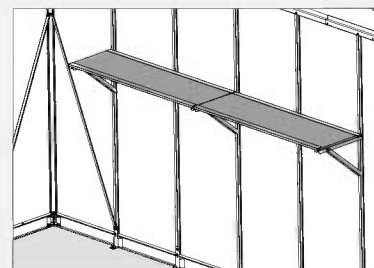

- Aanpassen aan een zijwand / achterwand

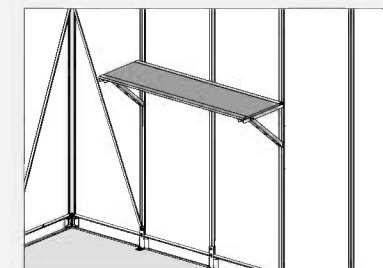

- Aanpassen aan een zijwand

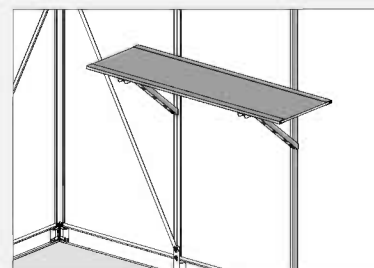

- Passend op een hoek

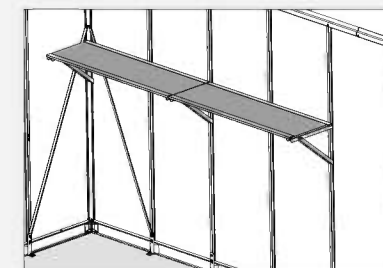

CONSIGLIO DI SICUREZZA

- Smaltire tutti i sacchetti di plastica in modo sicuro - tenerli lontani dalla portata dei bambini.
- Tenere i bambini lontani dalla zona di assemblaggio.
- Quando utilizzate una scala o strumenti di potenza, assicuratevi di seguire i consigli di prudenza del produttore.
- Alcuni componenti possono avere dei bordi taglienti. Si prega di prestare attenzione quando si maneggiano i componenti.

RACCOMANDAZIONI IMPORTANTI

- These instructions are compatible with Palram Canopia's Yukon™ / Yukon™ Garage 11x9 / 3.3x2.7 | 11x13 / 3.3x4 | 11x17 / 3.3x5.2 | 11x21 / 3.3x6.4
- Please carry out the steps in the order set out in these instructions.
- Keep these instructions in a safe place for future reference.

STRUMENTI E ATTREZZATURE

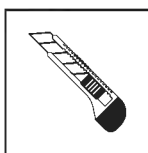

Taglierina

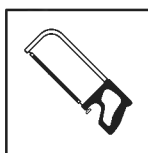

Seghetto archetto

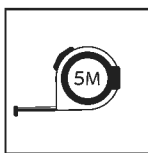

Nastro di misura

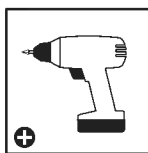

Trapano a batteria - Testa Philips

PRIMA DELL'ASSEMBLAGGIO

1. Si prega di leggere attentamente le istruzioni prima di iniziare a montare questo prodotto.
2. Alcuni passi possono richiedere l'assistenza di una seconda persona.
3. Ordinare le parti e controllare confrontando con belenco delle parti contenute.
4. È necessario tagliare i pannelli e i profili solo quando si installano gli ripiani da un'angolo o per l'installazione di 3 o più ripiani fianco a fianco.
5. Quando si installano ripiani fianco a fianco, alcuni pezzi potrebbero avanzare.

DURANTE L'ASSEMBLAGGIO

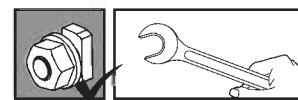

- Serra tutte le viti al momento di completare il montaggio.



FASI DI MONTAGGIO IMPORTANTI

Quando si incontra questa icona informativa durante il montaggio, fare riferimento alla relativa fase di montaggio per ulteriori importanti commenti.

- Fase 1:** l'installazione varia tra i ripiani, se non si sono inserite le viti relative in anticipo: smontare il pezzo conformemente al disegno per il **passo 1**, inserire le viti, riassemblare e rinserrare. (Se si ha l'intenzione di installare i ripiani a partire da un angolo, solo per lo Yukon Shed, consultare il **passo 12** per l'inserimento delle viti a spigolo).
- Fase 3:** Si prega di notare che è necessario piegare solo il profilo **#8917**. Non piegare il profilo **#8916**!
- Fase 8:** Questo passo serve all'installazione di un unico ripiano ed è compatibile con tutti i ripiani Palram, il profilo posteriore arriverà alle estremità delle staffe o le supererà, a seconda del ripiano.
- Fase 9:** Questo passo serve all'installazione di 2 ripiani fianco a fianco, i profili devono essere collegati al centro della staffa centrale, le estremità sporgeranno.
- Fase 12:** A partire da questo passo in poi, vi sono istruzioni per installare il ripiano dall'angolo, eseguibili solo con i ripiani Yukon.
- Fase 15+16:** Accertatevi di fare un piano e disegnare delle tracce prima delle operazioni di taglio.
- Fase 20:** Facoltativo - è possibile installare i ripiani lungo tutta la parete, si ha la possibilità di tagliare il ripiano e i profili a metà.

6 OPZIONI

- Un singolo ripiano può sopportare fino a 20 kg (44 lbs)

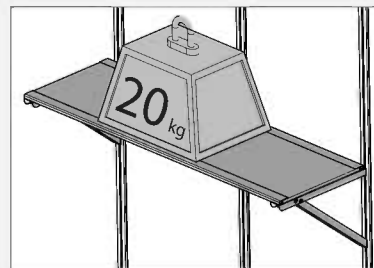

- Non montare più di 2 file di ripiani

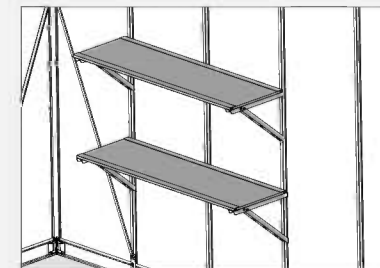

- Opzione d'installazione dei ripiani fianco a fianco per un ripiano continuo

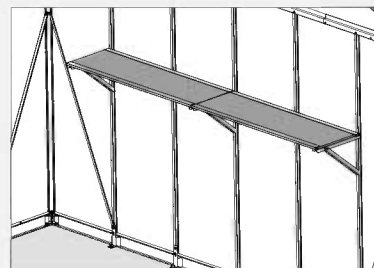

- Montaggio su una parete laterale / parete posteriore

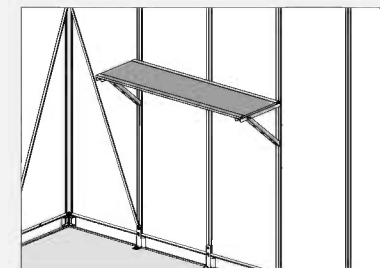

- Montaggio su una parete laterale

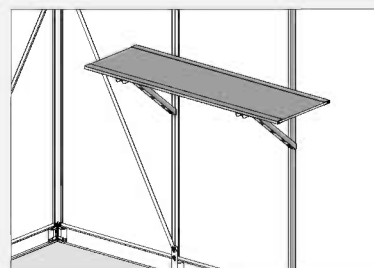

- Montaggio su un angolo

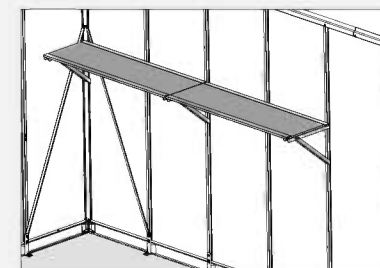

BEZPEČNOSTNÁ RADA

- Bezpečne odstráňte všetky plastové obaly – udrzte ich mimo dosahu malých detí.
- Udržujte deti mimo oblasti montáže.
- Pri používaní schodkového rebríka alebo elektrického náradia sa ubezpečte, že nasledujete bezpečnostné pokyny výrobcu.
- Niektoré časti majú kovové hrany. Pri zaobchádzaní s časťami buďte opatrní.

DÔLEŽITÉ ODPORÚČANIA

- Tieto pokyny sú kompatibilné so Palram-Canopia's:
Yukon™ / Yukon™ Garage 11x9 / 3.3x2.7 | 11x13 / 3.3x4 | 11x17 / 3.3x5.2 | 11x21 / 3.3x6.4
- Kroky vykonávajte v poradí uvedenom v týchto pokynoch.
- Pokyny si odložte na bezpečné miesto, aby ste ich mohli v budúcnosti znova použiť.

NÁSTROJE A ZARIADENIE

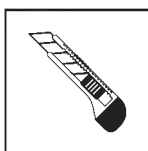

Orezávač

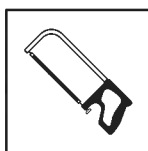

Ručná píla

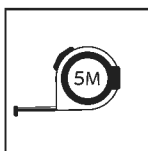

Zvinovací meter

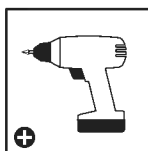

Akumulátorová vŕtačka
- krížová hlava

PRED MONTÁŽOU

1. Pred začatím montáže tohto výrobku si, prosím, dôkladne prečítajte tieto pokyny.
2. Niektoré kroky môžu vyžadovať pomoc druhej osoby.
3. Uchovávajte všetky malé časti (skrutky, atď) v miske aby sa nestratil.
4. Pri montáži rohových poličiek a 3 alebo viacerých poličiek vedľa seba, panely a profily bude potrebné skrátiť.
5. Niektoré časti poličiek, pri ich montovaní vedľa seba, môžu byť prebytočné.

POČAS MONTÁŽE



- Na konci montáže, prosím, dotiahnite všetky skrutky.



DÔLEŽITÉ MONTÁŽNE KROKY

Keď sa počas montáže stretnete s touto informačnou ikonou, ďalšie dôležité poznámky nájdete v príslušnom montážnom kroku.

Korak 1:

Montáž každej kôlne sa líši, ak ste skrutky pred montážou poličiek ešte nezaskrutkovali : časti rozmontujte podľa **kroku 1** na nákrese, vsaďte skrutky, znovu ich zaskrutkujte a utiahnite. (Ak plánujete inštalovať regály z rohu, iba pre Yukon Shed, skontrolujte **kroku 12** pre vloženie skrutiek do rohového profilu)

Korak 3:

Upozornenie, ohýbajte iba profil **#8917**. Neohýbajte profil **#8916**!

Korak 8:

Tento krok je určený na montáž jednej poličky a je kompatibilný so všetkými Palram kôľňami, zadný profil poličky sa dostane na koniec podpory alebo v závislosti od kôľne ju prevýši.

Korak 9:

Tento krok je určený na montáž 2 poličiek vedľa seba, profily poličky by mali byť upevnené uprostred stredovej podpory, konce vyčnievajú.

Korak 12:

Návod na montáž rohovej poličky, ktorá je možná len v prípade Yukon kôľne, nájdete od kroku 12 a ďalej.

Korak 15+16:

Pred strihaním sa ubezpečte, že ste všetko dobre zmerali a označili.

Korak 20:

Voliteľný krok - Poličky je možné namontovať pozdĺž celej steny, možno budete musieť panely a profily skrátiť na polovicu.

6 MOŽNOSTI

- Jedna polička s nosnosťou do 20 kg (44 libier)

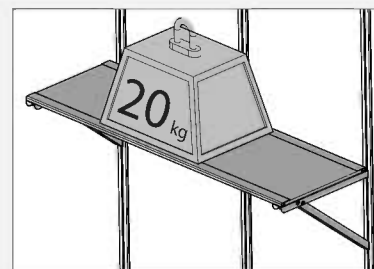

- Nemontujte viac ako 2 rady poličiek

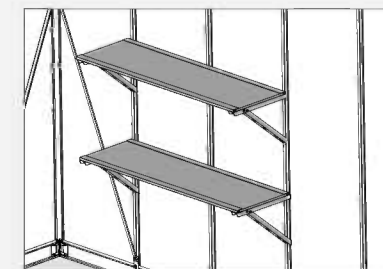

- Aby sa poličky predĺžili, namontujte ich vedľa seba

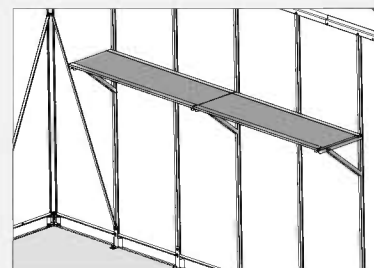

- Montáž na bočnú stenu/zadnú stenu

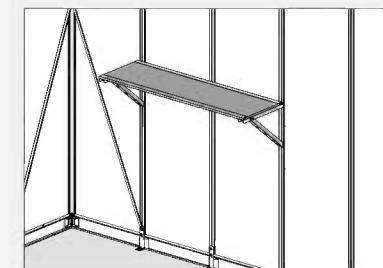

- Montáž na bočnú stranu

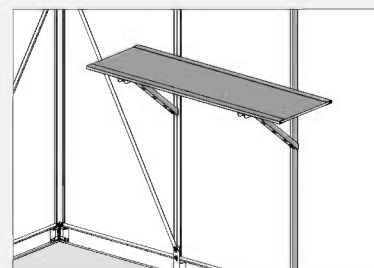

- Montáž do rohu

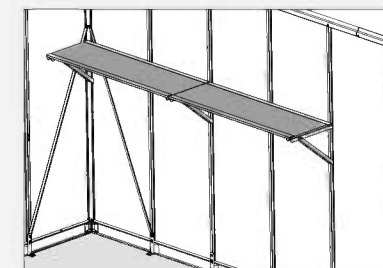

VARNOSTNI NAPOTEK

- Varno odstranite vse plastične vrečke - hranite jih izven dosega majhnih otrok.
- Otroke držite stran od območja za sestavljanje.
- Pri uporabi lestve ali električnih orodij se prepričajte, da upoštevate varnostne nasvete proizvajalca.
- Nekateri deli lahko imajo ostre robove. Pri ravnanju s komponentami bodite previdni.

POMEMBNA PRIPOROČILA

- Ta navodila so združljiva s Palram-Canopia Yukon™ / Yukon™ Garage 11x9 / 3.3x2.7 | 11x13 / 3.3x4 | 11x17 / 3.3x5.2 | 11x21 / 3.3x6.4
- Izvedite korake v zaporedju, kot je navedeno v teh navodilih.
- Ta navodila shranite na varnem mestu za kasnejšo uporabo.

ORODJA & OPREMA

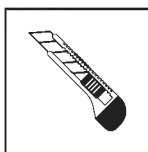

Univerzalni nož

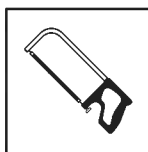

Ročna žaga / kovinska žaga

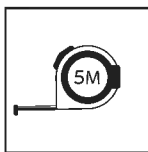

Merilni trak

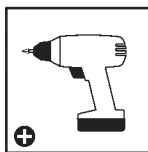

Akumulatorski vrtalnik - Philips glava

PRED SESTAVLJANJEM

1. Pazljivo preberite ta navodila, preden začnete sestavljati ta izdelek.
2. Pri nekaterih korakih boste mogoče potrebovali pomoč druge osebe.
3. Razvrstite dele in preverite seznam delov.
4. Rezanje panelov in profilov je potrebno le, če namestite police iz vogala ali namestite 3 ali več polic ob bok.
5. Pri polaganju polic drug ob drugem so lahko nekateri deli presežni.

MED SESTAVLJANJEM



- Ko je sestavljanje končano, zategnite vse vijake.



POMEMBNI KORAKI MONTAŽE

Če med montiranjem naletite na to ikono za informacije, glejte ustrezní korak montaže za pomembne dodatne opombe.

Korak 1: Vgradnja se razlikuje med lopami, če vijakov za vgradnjo polic niste vstavili vnaprej: razstavite del v skladu s skico v **1. koraku**, vstavite vijake, znova sestavite in ponovno zategnite. (Če nameravate namestiti police iz kota, velja samo za lopo Yukon, preverite **korak 12** za vstavljanje vijakov v kotni profil).

Korak 3: Prosimo upoštevajte, da lahko upognete samo profil **#8917**. Ne upogibajte profila **#8916**!

Korak 8: Ta korak je namenjen namestitvi ene police in je združljiv z vsemi lopami Palram, zadnji profil bo dosegel konec nosilca ali bo molel preko njega, odvisno od lope.

Korak 9: Ta korak je namenjen namestitvi 2 vzporednih polic, profili morajo biti pritrjeni na sredini osrednjega nosilca, konci bodo moleli preko.

Korak 12: Od tega koraka so na voljo navodila, kako namestite polico iz kota, možno samo z lopami Yukon.

Korak 15+16: Prepričajte se, da načrtujete in označite pred rezanjem.

Korak 20: Neobvezno - police je mogoče namestiti vzdolž celotne stene, vendar boste morda morali ploščo in profile prerezati na pol.

6 MOŽNOSTI

- Ena polica lahko nosi do 20 kg (44 lbs)

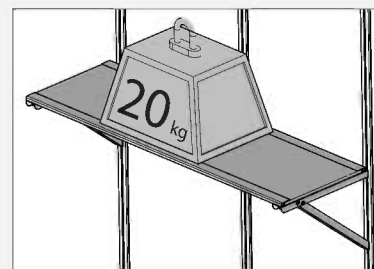

- Ne vgradite več kot 2 vrsti polic

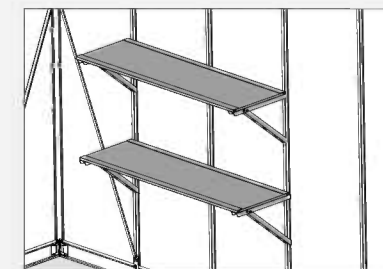

- Možnost vgradnje vzporednih polic zadolgo polico

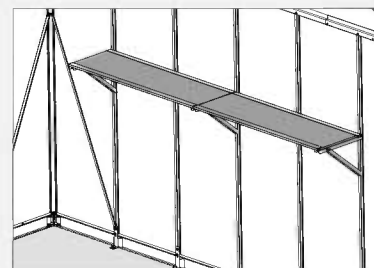

- Vgradnja na stransko steno/zadnjo steno

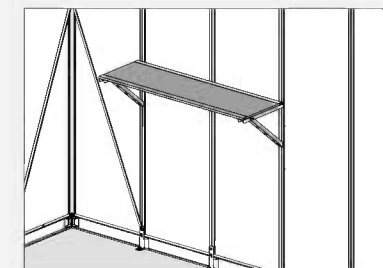

- Vgradnja na stransko steno

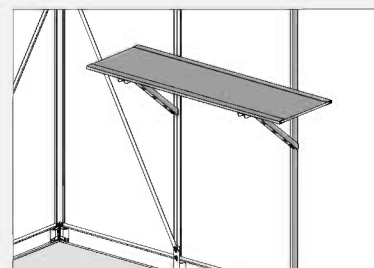

- Vgradnja v vogal

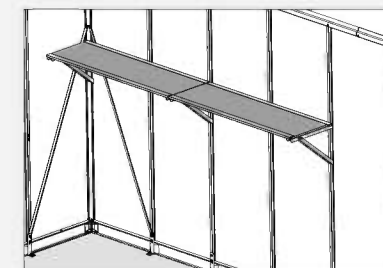

OHUTUSNÕUDED

- Vabanege kõigist plastikkottides turvaliselt - vältige nende sattumist väikeste laste käeulatusse.
- Vältige laste sattumist eseme kokkupanemisalale.
- Kasutades treppredelit või elektrilisi tööriistu, veenduge, et järgite tootja ohutusjuhiseid.
- Mõnel osal võivad olla teravad ääred. Palun olge koostisosade käsitlemisel ettevaatlik

OLULISED SOOVITUSED

- Need juhised ühilduvad Palrami Canopia Yukon™ / Yukon™ Garage 11x9 / 3.3x2.7 | 11x13 / 3.3x4 | 11x17 / 3.3x5.2 | 11x21 / 3.3x6.4
- Palun teostage nimetatud sammud käesolevates juhistes mainitud järjekorras.
- Palun hoidke käesolevad juhised turvalises kohas alles, et tulevikus neid kasutada.

TÖÖRIISTAD JA SEADMED

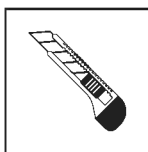

- Murtava teraga nuga

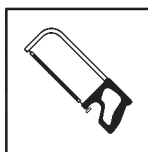

- Käsisaag / rauasaag

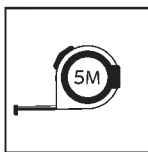

- Mõõdulint



- Akutrell - Rist kruvikeeraja otsaga

ENNE KOKKUPANEKUT

1. Palun tutvuge käesolevate juhistega põhjalikult enne seda, kui alustate selle toote kokkupanemist.
2. Mõned sammud võivad vajada teise inimese abi.
3. Sorteerige osad ära ja kontrollige, et kõik osade nimekirjas leiduvad osad on olemas.
4. Paneelide ja profiilide lõikamine on vajalik ainult riiulite paigaldamisel nurgast või 3 või enama riiuli paigaldamine kõrvuti.
5. Riiulite kõrvuti paigaldamisel võivad mõned osad olla ülejäägid.

KOKKUPANEKU AJAL

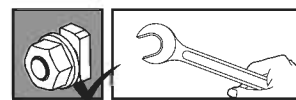

- Pinguldage kruvid alles siis kui toodet on komplekteeritud.



OLULISED KOKKUPANEMISSAMMUD

Kui näete kokkupanemisel seda teabeikooni, palun vaadake vastavat kokkupanemisetappi oluliste lisakommentaaride saamiseks.

Samm 1:

Paigaldamine varieerub kuuride vahel, kui te pole riiulite paigaldamiseks eelnevalt kruvisid paigaldanud: demonteerige see osa vastavalt joonisele sammus 1, sisestage kruvid, pange uuesti kokku ja pingutage. (Kui te planeerite paigaldada riiulid nurgast, siis ainult Yukon kuuride jaoks, kontrollige sammu 12 kruvide sisestamiseks nurgaprofiili).

Samm 3:

Pange tähele, et painutada saab ainult profiili #8917. Ärge painutage profiili #8916!

Samm 8:

See samm on ühe riiuli paigaldamiseks ja sobib kõikide Palram kuuride jaoks, tagumine profiil jõuab kronsteini lõpuni või ületab selle, sõltuvalt kuurist.

Samm 9:

See samm on kahe riiuli kõrvuti paigaldamiseks, profiilid tuleb kinnitada keskse kronsteini keskel, otsad ulatuvad välja.

Samm 12:

Sellest sammust alates kehtivad riiuli nurgast paigaldamise juhised ainult Yukoni kuuride jaoks.

Samm 15+16:

Veenduge, et te planeerite ja tähistate enne lõikamist.

Samm 20:

Valikuline - on võimalik riiulite paigaldus mööda tervet seina, võib-olla peate paneeli ja profiilid pooleks lõigama.

6 VALIKUTEGA

- Üks riiul võib kanda kuni 20 kg (44 lbs)

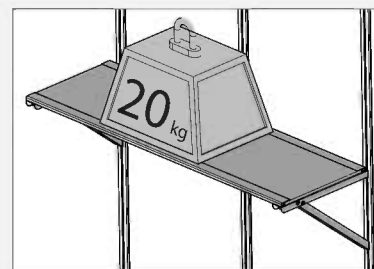

- Ärge paigaldage rohkem kui 2 riiulirida

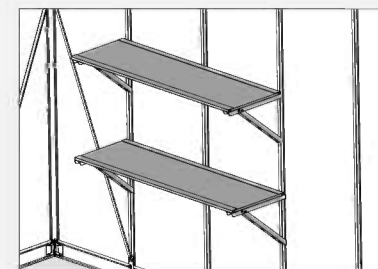

- On võimalik riiulid kõrvuti paigaldada ühtse riiuli saamiseni

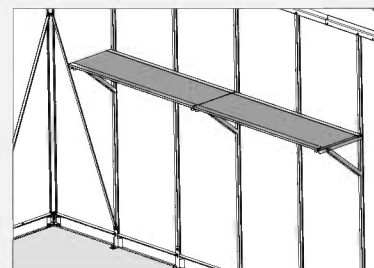

- Paigaldamine külgseinale / tagaseinale

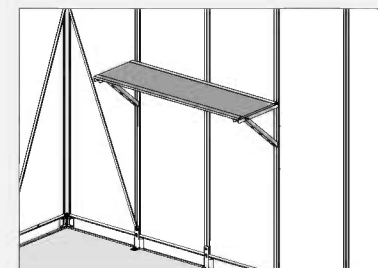

- Paigaldamine külgseinale

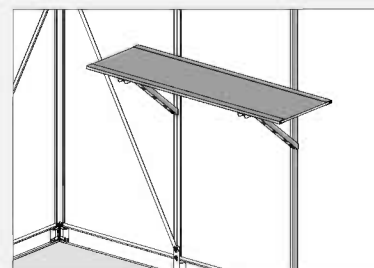

- Paigaldamine nurka

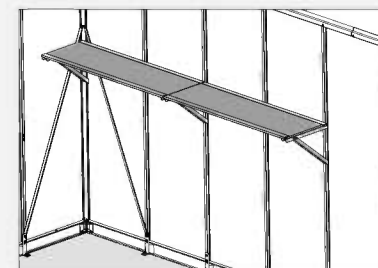

BIZTONSÁGI TANÁCSOK

- Az összes műanyag zacskót óvatosan távolítsa el - tartsa ezeket távol a kisgyermekektől.
- Tartsa távol a gyermekeket az összeszerelési területtől.
- Ha létrát, vagy elektromos kéziszerszámokat használ, ügyeljen arra, hogy mindig kövesse azon gyártók biztonsági előírásait.
- Egyes részek fémszegélyekkel rendelkeznek. Kérjük, legyen óvatos az alkatrészekkel való munka során.

FONTOS AJÁNLÁSOK

- Ezek az utasítások összeegyeztethetők a Palram-Canopia Yukon™ / Yukon™ Garage 11x9 / 3.3x2.7 | 11x13 / 3.3x4 | 11x17 / 3.3x5.2 | 11x21 / 3.3x6.4
- A lépéseket az útmutatónak megfelelő sorrendben végezze el.
- Tartsa meg ezt az útmutatót egy biztonságos helyen, hogy később is használhassa.

SZERSZÁMOK ÉS KÉSZÜLÉKEK

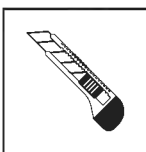

Szike ("sniccer")

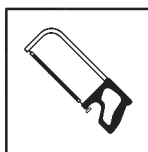

Kézifűrész / fémfűrész

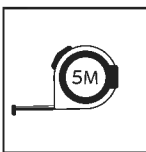

Mérőszalag

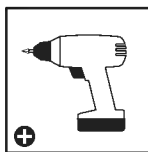

Akkumulátoros fűró,
Philips szárral (bittel)

AZ ÖSSZESZERELÉS ELŐTT

1. A termék összeállítása előtt kérjük, olvassa át alaposan ezeket az utasításokat.
2. Egyes lépések végrehajtásához egy második személy segítségére is szükség lehet.
3. Ellenőrizze az alkatrészeket a tartalomjegyzéket alapján.
4. A panelek és profilok vágása csak akkor szükséges, ha a polcot a sarokból telepíti, vagy 3, illetve annál több polcot helyez egymás mellé.
5. Ha a polcot egymás mellé, egy sorba szereli, úgy egyes alkatrészek megmaradhatnak.

ÖSSZESZERELÉS



- Húzza meg az összes csavart az összeszerelés befejezése után.



FONTOS ÖSSZESZERELÉSI LÉPÉSEK

Amikor összeszerelés során ezzel az információs ikonnal találkozik, úgy kérjük, olvassa el a vonatkozó összeszerelési lépést a további fontos megjegyzésekkel kapcsolatban.

lépés 1:

A beépítés változik a polcok között, ha már behelyezte a fiókok csavarjait a beépítés előtt: szedje azt a rész, melyet az **1. lépésben** szereplő rajz mutat, majd eszerint helyezze be a csavarokat, s szerelje újból össze, ill. húzza meg újra a csavarokat. (Ha a polcokat a sarkban kívánja beépíteni, mely csak a Yukon Shed esetében lehetséges, akkor ellenőrizze a **12. lépést**, mely a csavarok sarokprofilba való beillesztéséről szól)

lépés 3:

Kérjük, vegye figyelembe, hogy kizárólag a **#8917** számú profilt kell meghajlítani. Ne hajlítsa meg a **#8916** számú profilt!

lépés 8:

Ez a lépés egyetlen egy polc beépítésére szolgál, és kompatibilis az összes Palram fészettel; a hátsó profil el fogja érni a polc végét, vagy akár túl is lóghat rajta, attól függően, hogy melyik fészkerbe telepíti.

lépés 9:

Ez a lépés 2 polc egymás mellé történő felszereléséhez szükséges; a profilokat a középső konzol közepén kell elhelyezni, a végei ki fognak lógni.

lépés 12:

Ettől a lépéstől kezdve olyan utasítások szerepelnek, melyek a polc sarkokban való telepítését írják le - ez kizárólag a Yukon fészkeknél lehetséges.

lépés 15+16:

Ügyeljen arra, hogy a vágást megelőzően tervezze és jelölje meg annak pontos helyét.

lépés 20:

Opcionális - a polcokat az egész fal mentén fel lehet felszerelni, de lehet, hogy a panelt és a profilokat félbe kell vágni.

6 OPCÍK

- Egyetlen polc akár 20 kg-ot (44 lbs-t) is elbír.

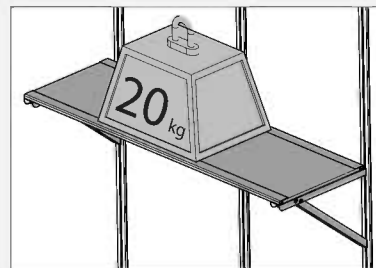

- Ne szereljen fel 2 polcsornál többet

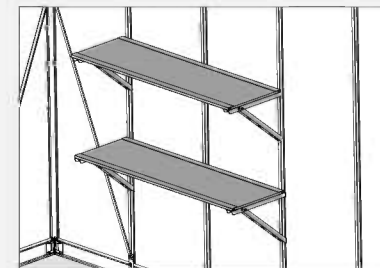

- Lehetőség nyílik arra is, hogy a polcokat egymás mellé telepítse, így egy hosszabb, egybefüggő polcot tud létrehozni

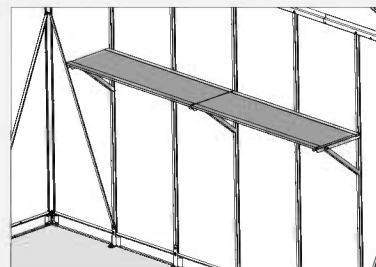

- Oldalfalához / hátsó falához illetve történő telepítése

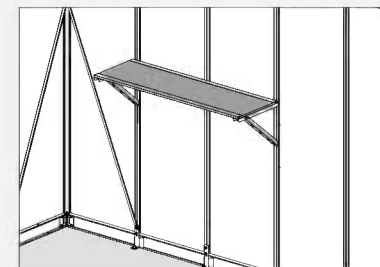

- Oldalfalához illetve

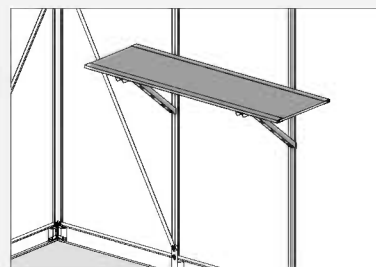

- A sarokba történő illesztés esetén

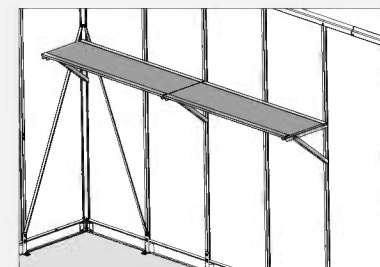

RADY DOT. BEZPIECZEŃSTWA

- Należy w bezpieczny sposób usunąć wszystkie plastikowe torby - trzymać je poza zasięgiem dzieci.
- Trzymaj dzieci z dala od miejsca wykonywania montażu.
- Podczas korzystania z drabiny lub elektronarzędzi, upewnij się, że postępujesz zgodnie z zaleceniami bezpieczeństwa producenta.
- Niektóre części posiadają ostre krawędzie. Należy zachować ostrożność podczas montażu.

WAŻNE ZALECENIA

- Te instrukcje są zgodne z Palram-Canopia Yukon™ / Yukon™ Garage 11x9 / 3.3x2.7 | 11x13 / 3.3x4 | 11x17 / 3.3x5.2 | 11x21 / 3.3x6.4
- przeprowadzanie poszczególnych etapów montażu w kolejności określonej w niniejszej instrukcji.
- Zachowaj tę instrukcję w bezpiecznym miejscu do przyszłego użytku.

NARZĘDZIA I SPRZĘT

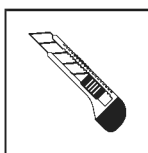

Nóż Introligatory

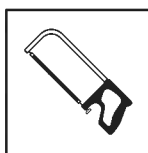

Piła Ręczna / Piła do Metalu

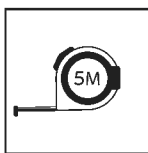

Miarka

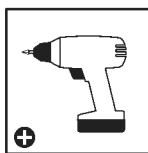

Wkrętarka Akumulatorowa -
Końcówka Krzyżakowa

PRZED MONTAŻEM

1. Przed przystąpieniem do montażu produktu prosimy o uważne zapoznanie się z instrukcją.
2. Niektóre z działań mogą wymagać pomocy drugiej osoby.
3. Ułóż części i zweryfikuj ich kompletność na podstawie dostarczonej listy.
4. Przycinanie paneli i profili jest konieczne tylko w przypadku montażu półek od rogu lub podczas montażu 3 lub więcej półek obok siebie.
5. Podczas montażu półek obok siebie, niektóre części mogą być nadmiarowe.

W TRAKCIE MONTAŻU

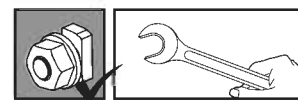

- Dokręć wszystkie śruby po zakończeniu montażu.



WAŻNE KROKI MONTAŻU

Kiedy napotkasz taką ikonę informacyjną w trakcie montażu, prosimy zapoznać się z odpowiednim krokiem montażu opatrzonym ważnym komentarzem dodatkowym.

Krok 1:

Montaż różni się w zależności od szopy, jeżeli nie włożono wcześniej śrub do montażu półek: należy zdemontować część zgodnie z rysunkiem w **kroku 1**, włożyć śruby, ponownie złożyć i dokręcić. (Jeżeli zamierza się zamontować półki od rogu, tylko w Yukon Shed, należy sprawdzić **krok 12** aby wkręcić śruby do profilu narożnego).

Krok 3:

Należy pamiętać, że należy zginać tylko profil **#8917**. Nie należy zginać profilu **#8916**!

Krok 8:

Ten krok dotyczy montażu pojedynczej półki i jest kompatybilny ze wszystkimi szopami Palram, profil tylny dosięgnie do końca wspornika lub go przekroczy, w zależności od szopy.

Krok 9:

Ten krok dotyczy montażu 2 półek obok siebie, profile powinny być przymocowane pośrodku wspornika środkowego, natomiast końce będą wystawać.

Krok 12:

Od tego kroku znajdują się instrukcje montażu półki od rogu, co jest możliwe tylko w przypadku szopy Yukon.

Krok 15+16:

Należy upewnić się, że przed cięciem wszystko zostało zaplanowane i oznaczone.

Krok 20:

Opcjonalnie- możliwe jest zamontowanie półek wzdłuż całej ściany, konieczne może być przecięcie panelu i profili na pół.

6 OPCJE

- Pojedyncza półka może unieść do 20 kg (44 lbs)

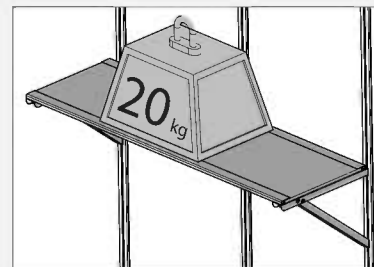

- Nie należy montować więcej niż 2 rzędów półek/półek

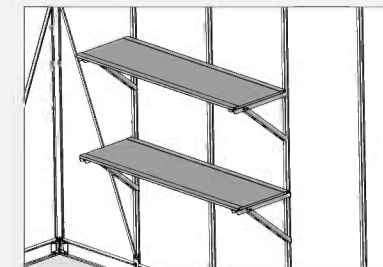

- Możliwość montażu półek obok siebie, aby uzyskać półkę ciągłą

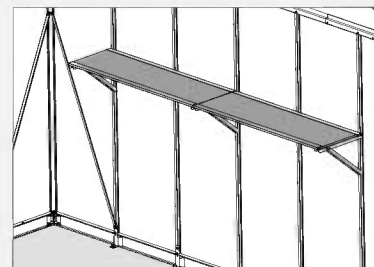

- Montaż na ścianie bocznej / tylnej

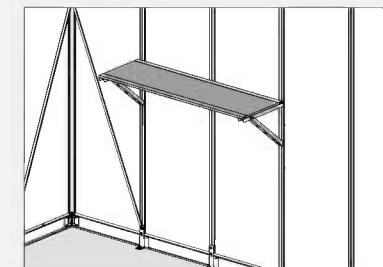

- Montaż na ścianie bocznej

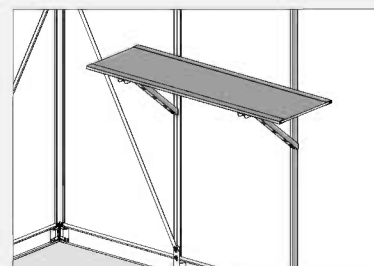

- Montaż na narożniku

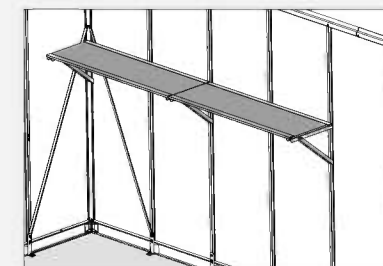

РЕКОМЕНДАЦИЯ ПО ТЕХНИКЕ БЕЗОПАСНОСТИ

- Утилизируйте все пластиковые пакеты безопасно, держите их в недоступном для детей месте.
- Держите детей подальше от места сборки.
- При использовании стремянки или электроинструмента убедитесь в том, что вы следуете рекомендациям по безопасности.
- Некоторые части имеют металлические края. Будьте осторожны при обращении с этими компонентами.

ВАЖНЫЕ РЕКОМЕНДАЦИИ

- Эти инструкции совместимы с товарами Palram-Canopia Yukon™ / Yukon™ Garage 11x9 / 3.3x2.7 | 11x13 / 3.3x4 | 11x17 / 3.3x5.2 | 11x21 / 3.3x6.4
- Выполняйте шаги в рекомендуемом порядке, указанном в этой инструкции.
- Храните эту инструкцию в надежном месте для дальнейшего использования.

ИНСТРУМЕНТЫ И ОБОРУДОВАНИЕ

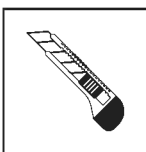

Канцелярский нож

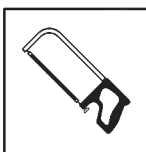

Ручная пила / Ножовка

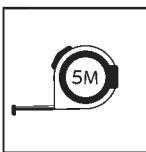

Рулетка измерительная

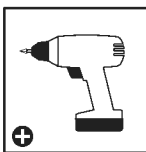

Аккумуляторный шуруповёрт крестообразный шлиц

ПЕРЕД СБОРКОЙ

1. Пожалуйста, внимательно прочитайте эту инструкцию, прежде чем приступать к сборке этого продукта.
2. Некоторые этапы требуют участия помощника.
3. Отсортируйте детали и проверьте их наличие по списку частей в упаковке.
4. Вырезать панели и профили(контуры) только если полки устанавливаются в углу или при устанавливать 3 или более полок рядом.
5. При установке полок в один ряд могут возникнуть излишки.

В ПРОЦЕССЕ СБОРКИ



- При завершении сборки затяните все гайки.



ВАЖНЫЕ ЭТАПЫ СБОРКИ

Если во время сборки вам встречается такая справочная иконка, необходимо обратиться к соответствующему этапу сборки для ознакомления с дополнительными важными замечаниями.

Этап 1:

Монтаж полки может варьироваться между ангарами, если вы не вставили винты для установки полки заранее: разложите деталь в соответствии с рисунком **Этап 1**, вставьте винты, затем снова соберите и затяните. (Если вы планируете устанавливать полки в угол: для ангара Yukon, просмотрите **Этап 12** как вставить винты).

Этап 3:

Обратите внимание, что вы можете согнуть только контур #8917, а контур #8916 сгибать нельзя!

Этап 8:

Этот шаг предназначен для установки одиночной полки и совместим со всеми ангарами Palram, задний контур достигнет подставки или будет выступать, в зависимости от ангара.

Этап 9:

Этот шаг предназначен для установки 2 полок рядом (бок о бок), в этом случае ангары должны быть прикреплены в середине центральной опоры, так как концы будут выступать.

Этап 12:

Начиная с этого шага, есть инструкция которая предназначена для установки полки для угла, возможного только для ангара Yukon.

Этап 15+16:

Сначала убедитесь в ваших планах и сделайте отметки перед отрезом.

Этап 20:

Необязательно - можно установить полки вдоль всей стены, тогда, возможно, придется резать панель и профили(контуры) наполовину.

6 ВАРИАНТЫ

- Одна полка может выдержать до 20 кг (44 фунта)

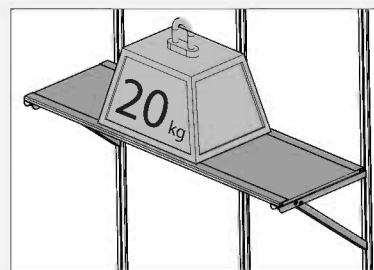

- Не монтируйте более 2 рядов

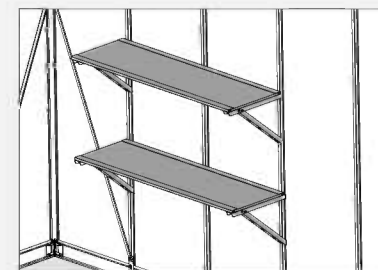

- Возможность установки полки бок о бок непрерывная полка

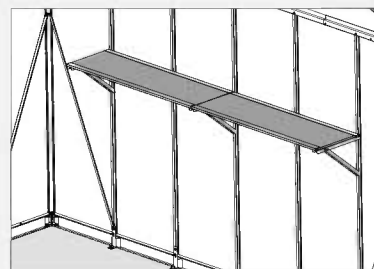

- Установка на боковину / заднюю

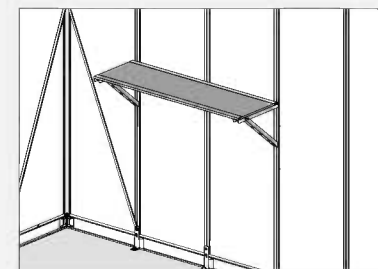

- Установка на боковую стенку

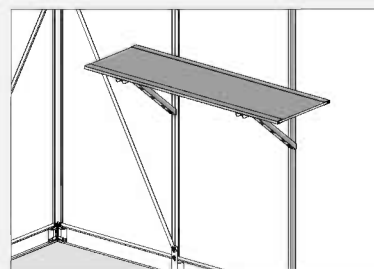

- Установка на угол

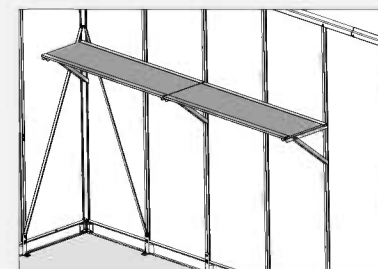

DROŠĪBAS PADOMI

- Izmetiet visus plastmasas maisus drošā vietā - uzglabājot tos maziem bērniem nepieejamā vietā.
- Turiet bērnus pēc iespējas tālāk no montāžas vietas.
- Lietojot saliekamās kāpnēs vai elektroinstrumentus, pārlicinieties, ka sekojat ražotāja norādījumiem par drošību.
- Dažām detaļām var būt asas malas. Lūdzu, uzmanieties, strādājot ar komponentiem.

SVARĪGI IETEIKUMI

- Šīs instrukcijas ir saderīgas ar Palram-Canopia Yukon™ / Yukon™ Garage 11x9 / 3.3x2.7 | 11x13 / 3.3x4 | 11x17 / 3.3x5.2 | 11x21 / 3.3x6.4
- Lūdzu, veiciet darbības šajos norādījumos norādītajā kārtībā.
- Noglabājiet šos norādījumus drošā vietā, lai varētu tos izmantot arī vēlāk.

RĪKI UN APRĪKOJUMS

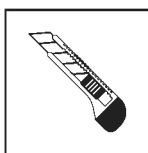

Skalpelis

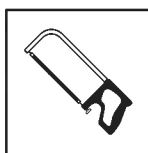

Rokas zāģis / Metālzāģis

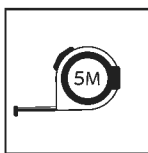

Mērlenta

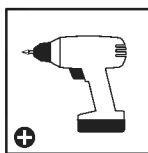

Bezvada urbis — Philips galva

PIRMS MONTĀŽAS

1. Lūdzu, pirms šī produkta uzstādīšanas, rūpīgi izlasiet šos norādījumus.
2. Dažu soļu izpildē var būt nepieciešama otras personas palīdzība.
3. Surūšiokite dalis ir patikrinkite jas pagal sarašą.
4. Paneļu un profilu griešana ir nepieciešama tikai tad, ja plaukti tiek uzstādīti no stūra vai ja 3 vai vairāk plaukti ir uzstādīti blakus viens otram.
5. Uzstādot plauktus blakus viens otram, dažas detaļas var būt liekas.

MONTĀŽAS LAIKĀ

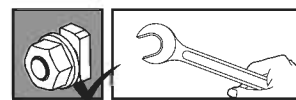

- Po končani sestavi zategnite vse vijake.



SVARĪGAS DARBĪBAS MONTĀŽAI

Saskaroties ar šo informācijas ikonu montāžas laikā, lūdzu, skatiet attiecīgo montāžas darbību, lai iegūtu svarīgus papildu komentārus.

Solis 1: Uzstādīšana atšķiras starp nojumēm, ja Jūs vēl neesat iepriekš ievietojis skrūves plauktu uzstādīšanai: izjauciet daļu saskaņā ar zīmējumu **pirmajā solī**, ievietojiet skrūves, no jauna samontējiet un pievelciet. (Ja Jūs plānojat uzstādīt plauktus no stūra, tikai Yukon nojumēm, pārbaudiet **12. soli**, lai skrūves ievietotu stūra profilā)

Solis 3: Lūdzu, ņemiet vērā, ka jums vajadzētu izlikt tikai profilu **#8917**. Neizlikt profilu **#8916**!

Solis 8: Šis solis paredzēts, lai uzstādītu vienu plauktu un lai tas ir saderīgs ar visām Palram nojumēm, aizmugures profils sasniegs balsta galu vai pārsniegs to atkarībā no nojumes.

Solis 9: Šis solis paredzēts 2 plauktu uzstādīšanai blakus, profili jāpiestiprina centrālā balsta vidū, galiem ir jābūt izvēršiem uz āru.

Solis 12: No šī soļa turpmāk ir instrukcijas, kā uzstādīt plauktu no stūra, kas iespējams tikai ar Yukon nojumēm.

Solis 15+16: Pārlicinieties, ka plānojat un atzīmējat pirms griešanas.

Solis 20: Pēc pašu izvēles - ir iespējams uzstādīt plauktus gar visu sienu, bet jums var nākties griezt paneli un profili uz pusēm.

6 IESPĒJAS

- Viens plaukts var noturēt līdz 20 kg (44 mārciņas)

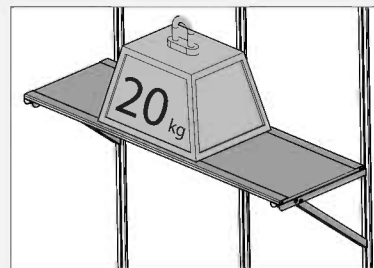

- Nemontējiet vairāk kā 2 plauktu rindas

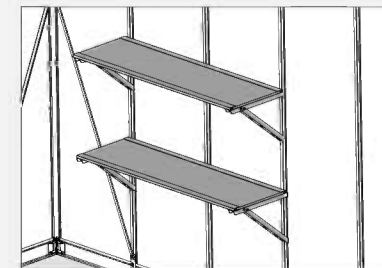

- Iespēja uzstādīt plauktus blakus vienu otram

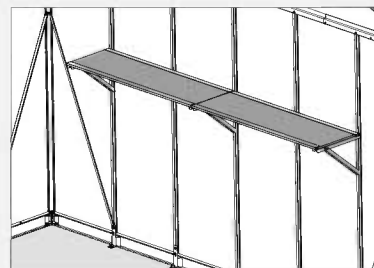

- Piestiprināšana pie sānu / aizmugures sienas

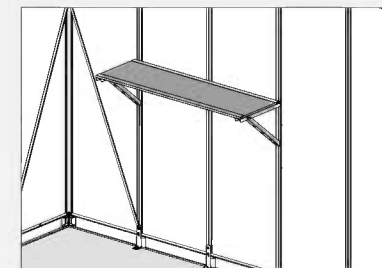

- Piestiprināšana pie sānu sienas

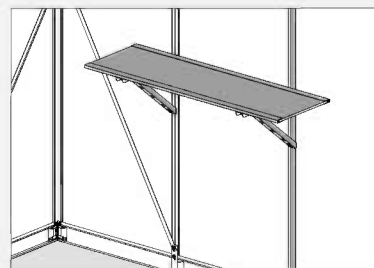

- Piestiprināšana pie stūra

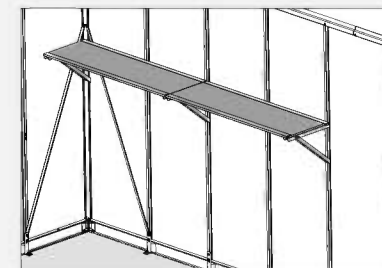

BEZPEČNOSTNÍ RADA

- Všechny plastové sáčky nebo tašky odkládejte bezpečná místa – přechovávejte je mimo dosah dětí.
- Nepouštějte děti na montážní pracoviště.
- Budete-li používat žebřík nebo nástroje s mechanickým pohonem, zajistěte, abyste postupovali podle bezpečnostních doporučení výrobce.
- Některé součásti mají kovové hrany. Při manipulaci buďte proto opatrní.

DŮLEŽITÁ DOPORUČENÍ

- Tyto instrukce jsou kompatibilní s řadou Palram-Canopia Yukon™ / Yukon™ Garage 11x9 / 3.3x2.7 | 11x13 / 3.3x4 | 11x17 / 3.3x5.2 | 11x21 / 3.3x6.4
- Všechny kroky prosím proveďte v pořadí uvedeném v tomto návodu.
- Tento návod si uschovejte na bezpečném místě pro budoucí potřebu.

NÁSTROJE A ZAŘÍZENÍ

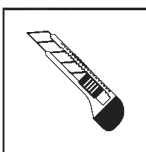

Ořezávač

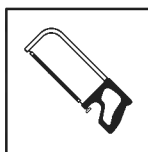

Ruční pila

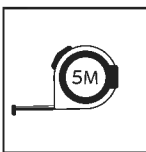

Svinovací metr

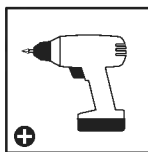

Akumulátorová vrtačka - křížová hlava

PŘED MONTÁŽÍ

1. Než zahájíte montáž tohoto produktu, přečtěte si prosím pozorně tento návod.
2. Některé kroky mohou vyžadovat pomoc druhé osoby.
3. Vyndejte jednotlivé součástky a zkontrolujte obsah dle seznamu součástek.
4. Řezání panelů a profilů je potřebné pouze při instalaci polic z rohu nebo při instalaci 3 nebo více polic vedle sebe.
5. Při instalaci polic vedle sebe mohou některé části být přebytečné.

BĚHEM MONTÁŽE



- Na konci montáže dotáhněte všechny matice.



DŮLEŽITÉ MONTÁŽNÍ KROKY

Když se během montáže setkáte s touto informační ikonou, další důležité poznámky najdete v příslušném montážním kroku.

Krok 1:

Instalace se liší mezi různými druhy vozoven, pokud jste předem nevložíly šrouby pro instalaci polic: demontovat část podle výkresu v kroku 1, zasunout šrouby, znovu sestavit a znovu přitáhnout. (Pokud plánujete instalovat police z rohu, pouze pro Yukon vozovnu zkontrolujete krok 12 pro vložení šroubů do rohového profilu)

Krok 3:

Pamatujte si že byste se měli ohýbat pouze profil #8917. Neohýbejte profil #8916!

Krok 8:

Tento krok je pro instalaci jedné police a je kompatibilní se všemi vozovny Palram, zadní profil se dostane do koncových závor nebo je překročí v závislosti na vozovny.

Krok 9:

Tento krok je určen pro instalaci 2 polic vedle sebe, profily by měly být připevněny uprostřed středového držáku, konce budou narovnané.

Krok 12:

Od tohoto kroku dále existují pokyny k instalaci police z rohu, což je možné pouze Yukon vozovnamy.

Krok 15+16:

Před řezáním se ujistěte, že jste dobře naplánovaly a označily.

Krok 20:

Volitelné - lze instalovat police podél celé stěny, může být nutné vyříznout panel a profily na polovinu.

6 MOŽNOSTI

- Jedna police může nést až 20 kg (44 lb)

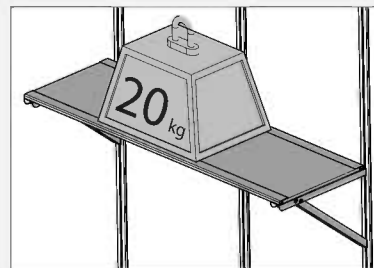

- Nemontujte více než 2 řádky policí

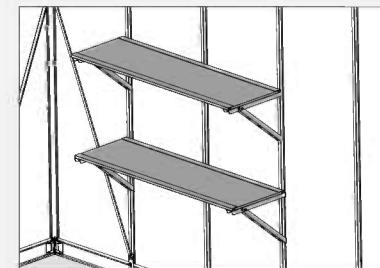

- Možnost instalace bočních polic vedle sebe pro souvislou polici

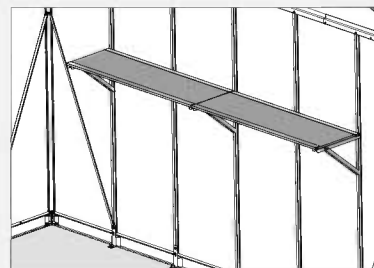

- Montáž na boční stěnu / zadní stěnu

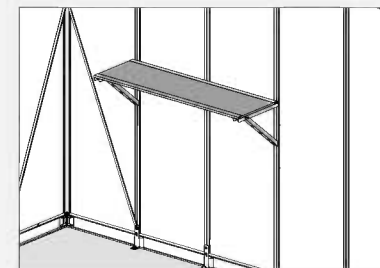



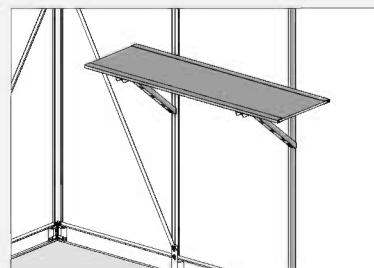

- Montáž na boční stěnu

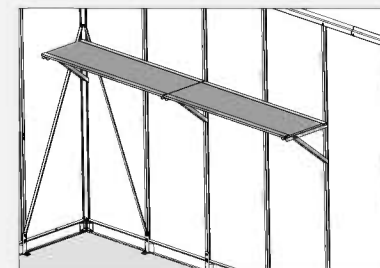

- Montáž do rohu



Contents

Item		Qty.
8192		4
411		4
461		2
466		8
429		8

Contents

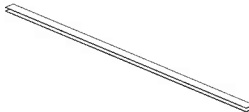
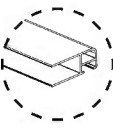
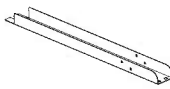
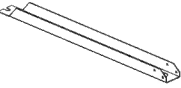
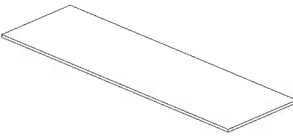
Item		Qty.
8915	 	2
8916		2
8917		2
8918		1

1

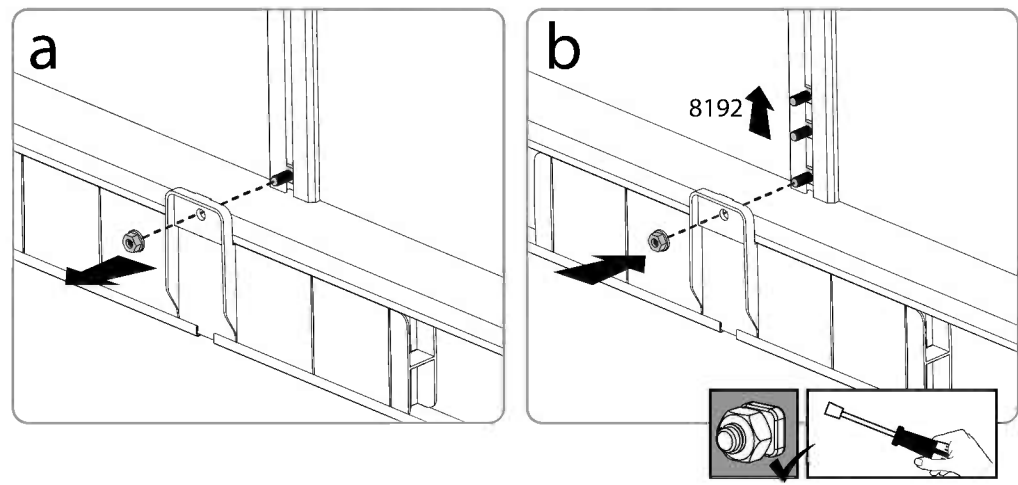
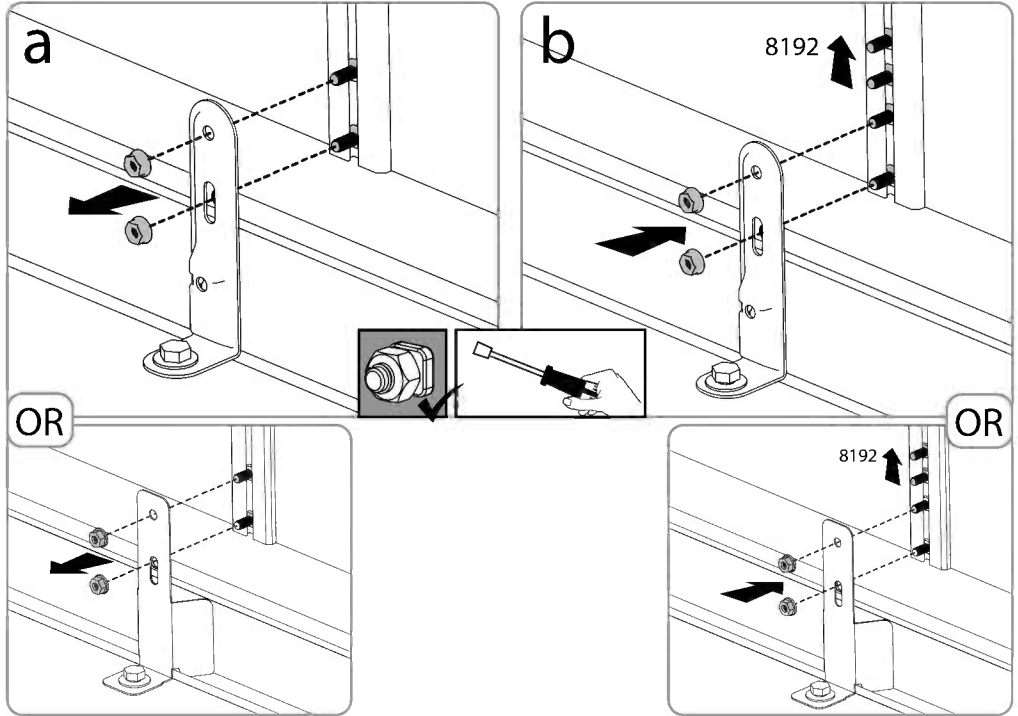

2

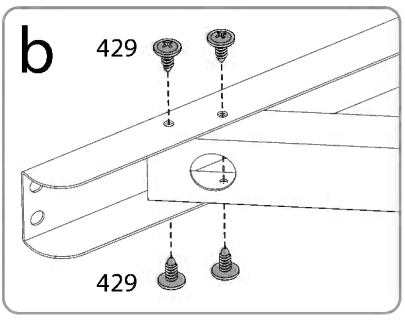
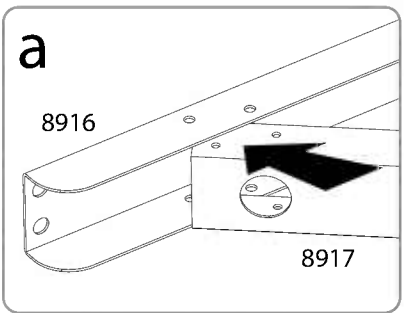
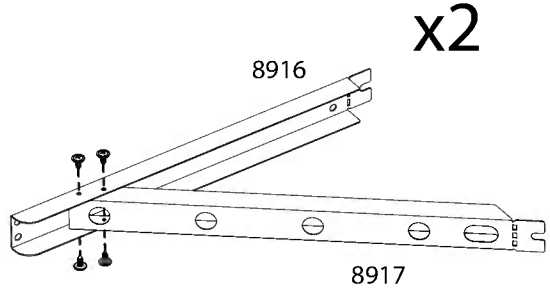
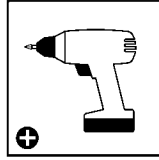

3 i

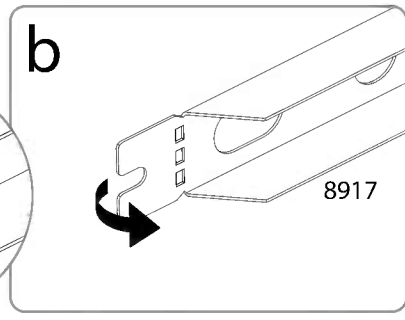
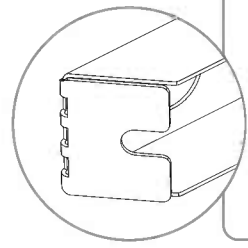
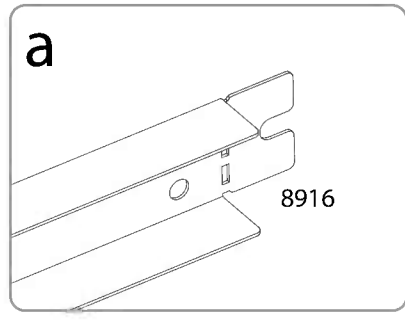
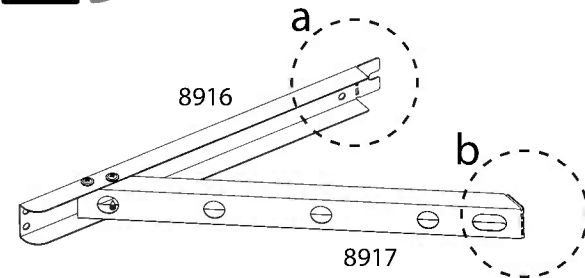

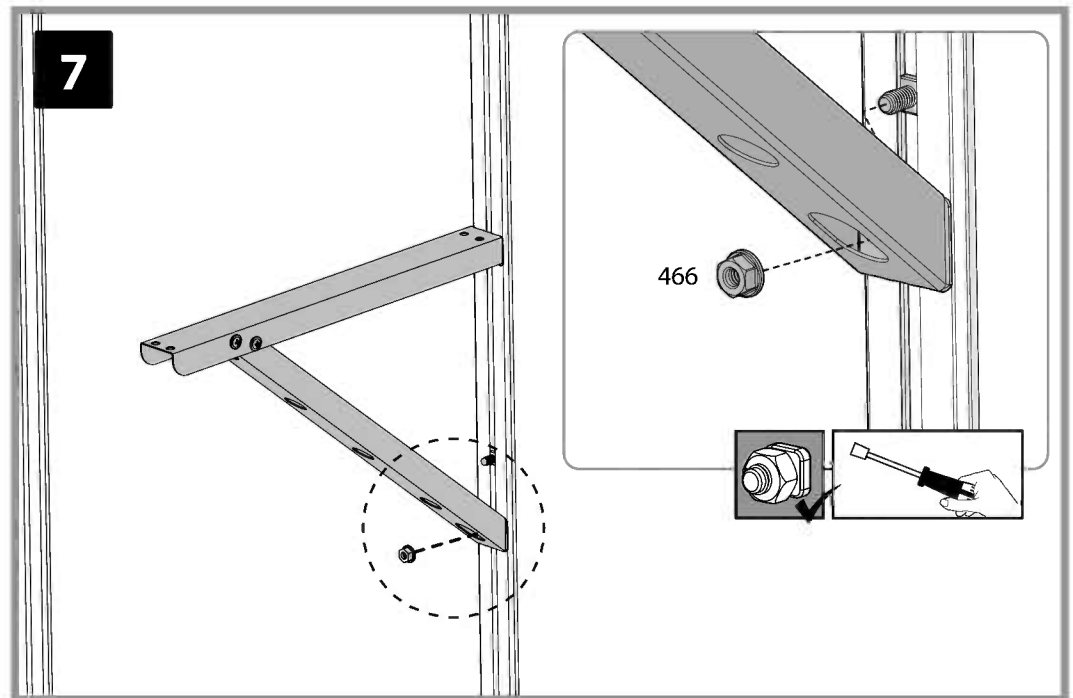
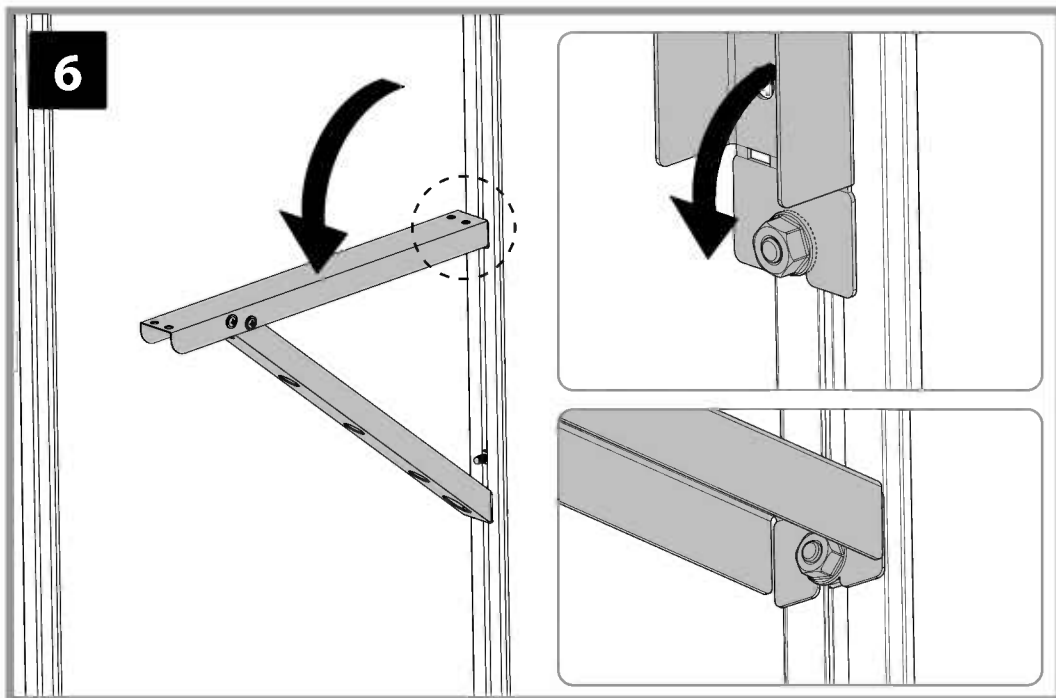
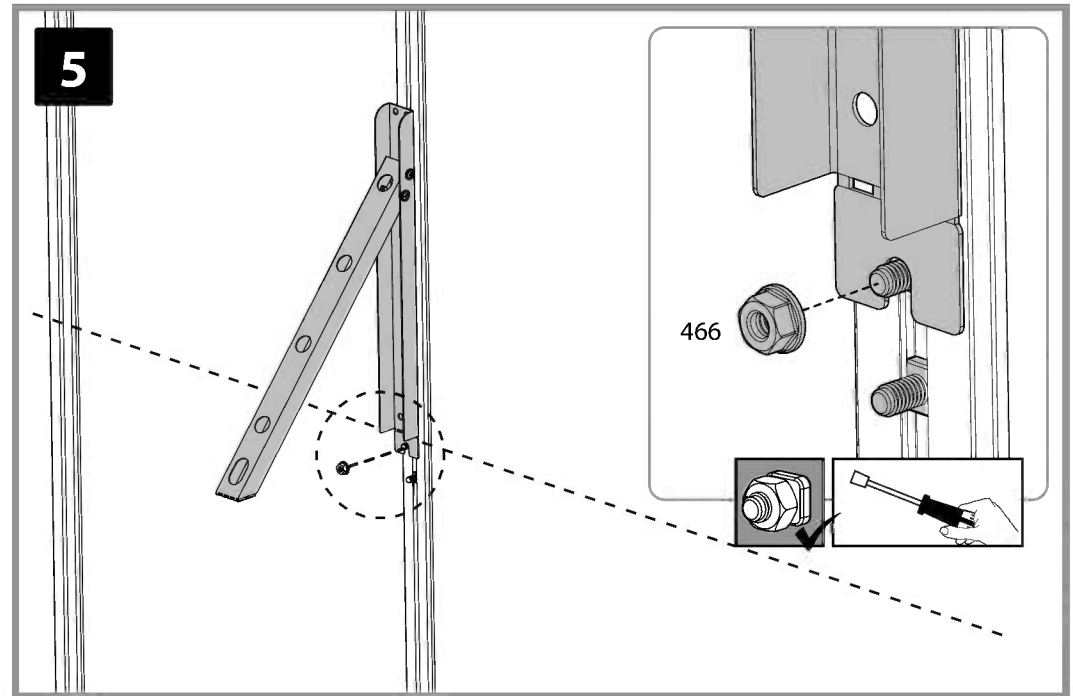
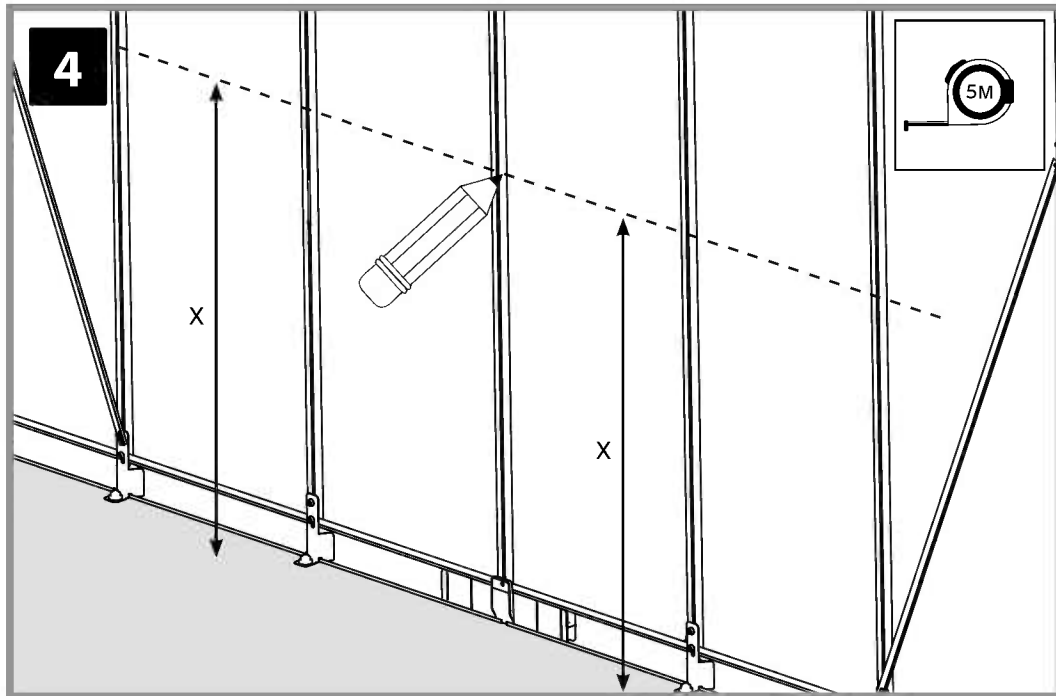

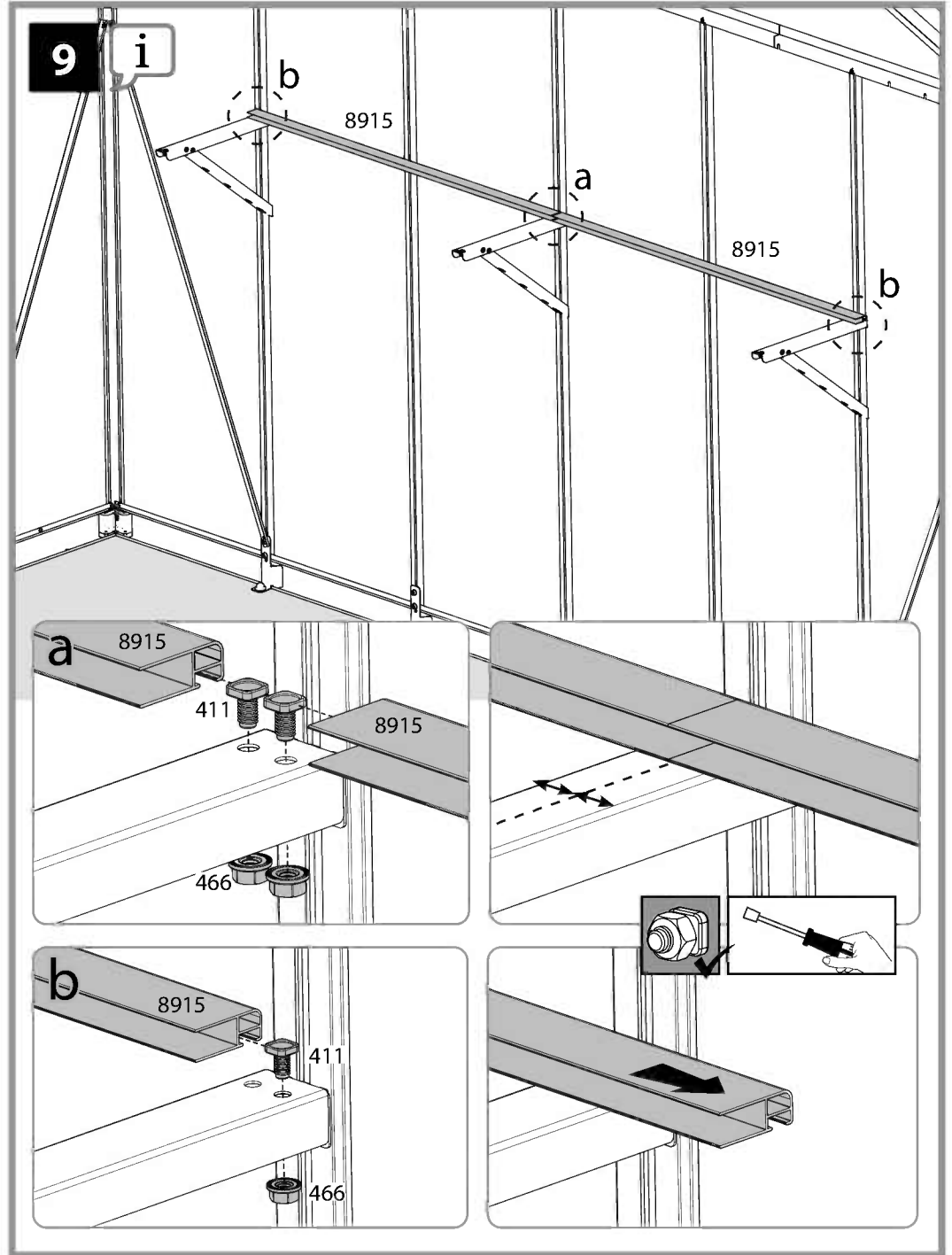
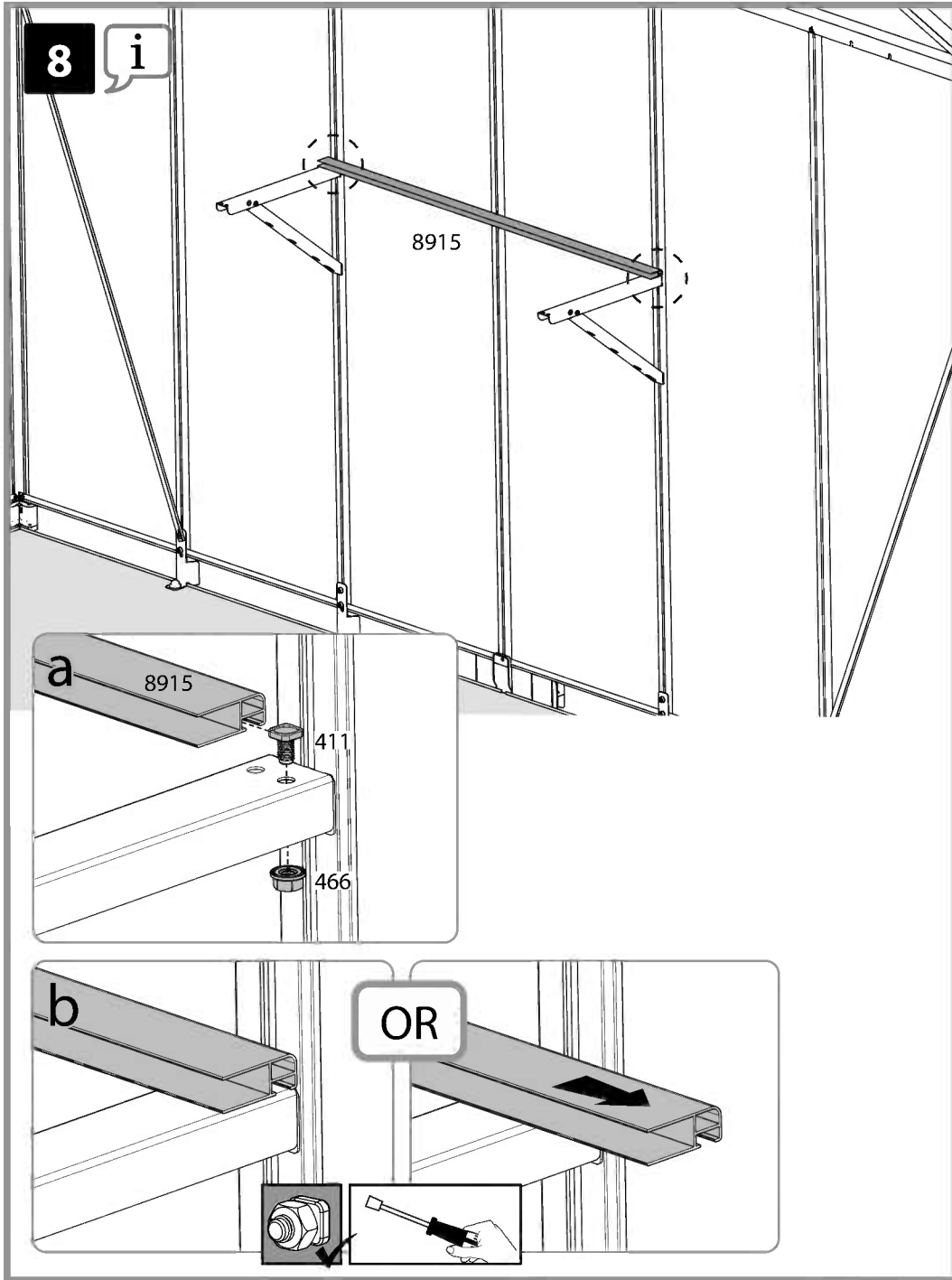

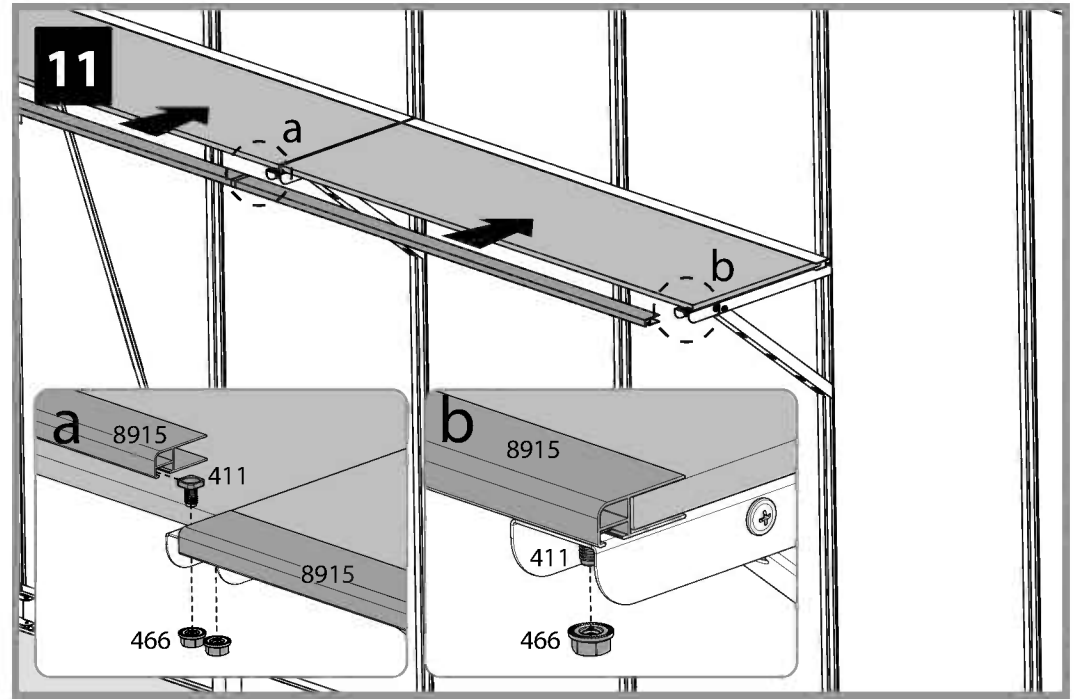
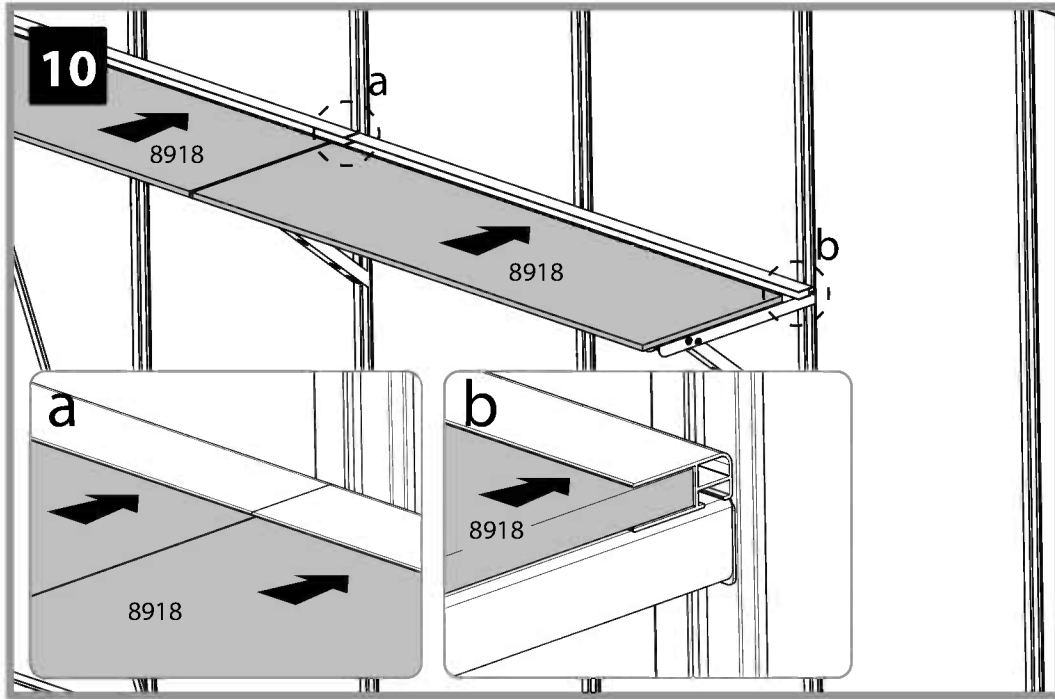

ASSEMBLY IN THE CORNER

