

**MODEL-NR.:**

TG50M3AXJL01, TG50P2459L02  
 TG60M3AXJL01, TG60P2459L05  
 TG70M3AXJL00, TG70P2459L05

\*Elektrische Klassifizierung für den Baum  
 (Nur zur Verwendung im Innenbereich)  
 Eingangsleistung: 100-240 V ~50/60 Hz, 0,35 A  
 Ausgangsleistung: 28V Gleichstrom 0.4A

**BENÖTIGEN SIE HILFE?**

Bitte melden Sie sich per Mail an:

service@50NRTH.com

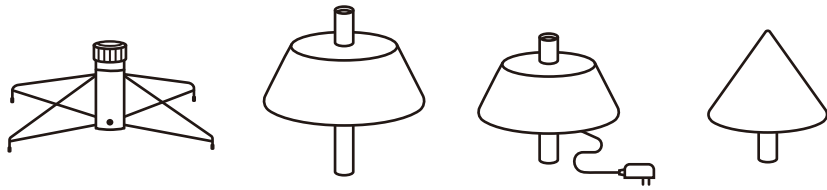

1

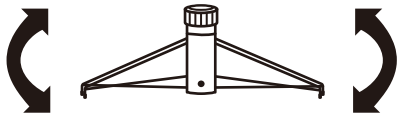

2

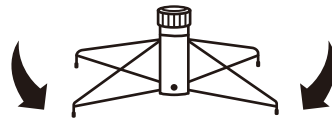

3

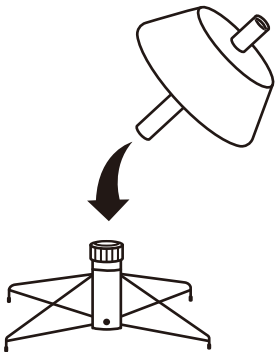

4

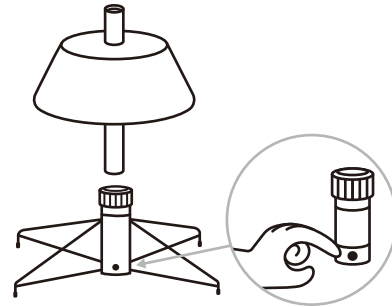

5

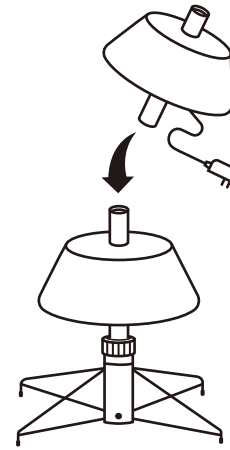

6

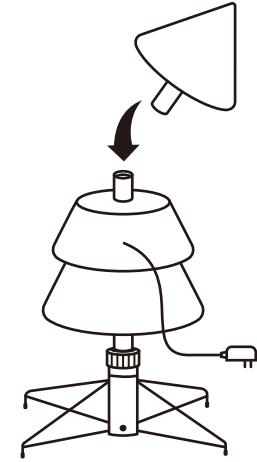

7

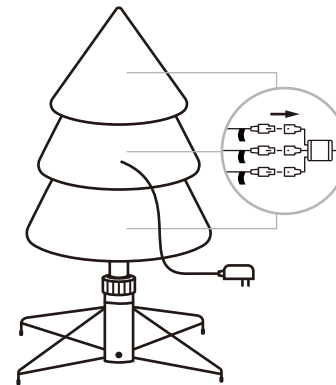

8

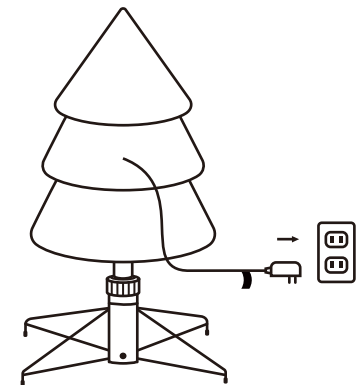



Entsorgen Sie Elektrogeräte nicht als unsortierten Hausmüll, sondern nutzen Sie getrennte Sammelstellen. Informieren Sie sich bei Ihrer Gemeindeverwaltung über die verfügbaren Sammelsysteme. Wenn Elektrogeräte auf Deponien oder Mülldeponien entsorgt werden, können gefährliche Stoffe ins Grundwasser austreten und in die Nahrungskette gelangen, was Ihrer Gesundheit und Ihrem Wohlbefinden schadet.

## TIPPS ZUR FEHLERBEHEBUNG

### Bei Bäumen, die bereits mit einer Lichterkette ausgestattet sind, der Baum jedoch nicht leuchtet:

1. Vergewissern Sie sich, dass alle Anschlüsse richtig angeschlossen sind und der Adapter fest in die Steckdose eingesteckt ist.
2. Prüfen Sie, ob die Verbindung zwischen den Steckern der Lichterkette und den Verlängerungskabeln locker ist.

### Loser Scharnierstift

1. Zur Reparatur von Scharnieren werden zusätzliche Scharnierstifte mitgeliefert. Stecken Sie den Ast in den Schlitz der Halterung.
2. Führen Sie einen neuen Scharnierstift durch das Loch ein und sichern Sie ihn mit der Sicherungsscheibe.

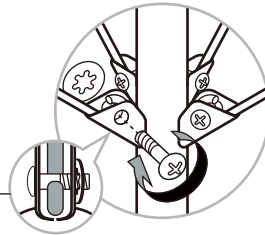

## ANWEISUNGEN ZUR AUFBEWAHRUNG

1. Ziehen Sie zuerst den Netzstecker aus der Steckdose und entfernen Sie dann alle Ornamente und Dekorationen.
2. Nehmen Sie den Baum von oben nach unten auseinander. Beginnen Sie mit der Baumspitze und heben Sie sie vorsichtig gerade nach oben, um sie aus dem unteren Teil zu entfernen, und falten Sie alle Äste in Richtung der Stange.
3. Im Falle von Schwierigkeiten beim Trennen des Baumstammes tragen Sie eine kleine Menge Schmiermittel auf das Verbindungsstück auf und drehen Sie die obere Stange in beide Richtungen. Heben Sie die obere Stange wieder an.
4. Fahren Sie fort, indem Sie jedes Teilstück vom darunter liegenden Teilstück gerade hochheben und alle Äste in Richtung der Stange falten, bis das unterste Teilstück aus dem Baumständer entfernt ist.
5. Legen Sie alle Baumteilstücke vorsichtig in den Versandkarton und verschließen Sie ihn mit Klebeband.
6. Wenn Sie Ihren Baum nicht benutzen, lagern Sie ihn bitte an einem kühlen, trockenen und vor Sonnenlicht geschützten Ort. Wenn Sie Ihren Baum übermäßiger Hitze oder Feuchtigkeit aussetzen, kann dieser beschädigt werden.

## VORSICHT

1. Zur Verringerung von Brand- und Stromschlaggefahr:
  - a) Verwenden Sie nur das Netzteil, welches mit diesem Produkt geliefert wird. Die Verwendung eines anderen Adapters führt zur Beschädigung der Leuchten und kann zu Bränden oder Stromschlägen führen;
  - b) Nicht an Bäumen installieren, die Nadeln, Blätter oder Äste haben, die mit Metall oder Materialien, die wie Metall aussehen, bedeckt sind;
  - c) Installieren Sie Lichterketten nicht in einer Weise, welche die Drahtisolierung durchschneiden oder beschädigen könnte.
2. Die Lichtquelle dieser Leuchte ist nicht austauschbar; wenn die Lichtquelle das Ende ihrer Lebensdauer erreicht, ist die gesamte Leuchte zu ersetzen.
3. Verbinden Sie die Lichterkette nicht mit der Stromversorgung, während sie sich in der Verpackung befindet.
4. Die Lämpchen sind nicht austauschbar.
5. Teile dieser Lichterkette dürfen nicht mit Teilen der Lichterkette eines anderen Herstellers verbunden werden.
6. Eine Verbindung darf nur durch die Verwendung der mitgelieferten Steckverbinder hergestellt werden. Alle offenen Enden müssen vor der Verwendung abgedichtet werden.

## ERSATZTEILE

Jeder Baum enthält Scharnierstifte / Unterlegscheiben.

Falls Sie zusätzliche Teile benötigen, wenden Sie sich bitte an unser Kundendienstzentrum unter [service@50NRTH.com](mailto:service@50NRTH.com)