

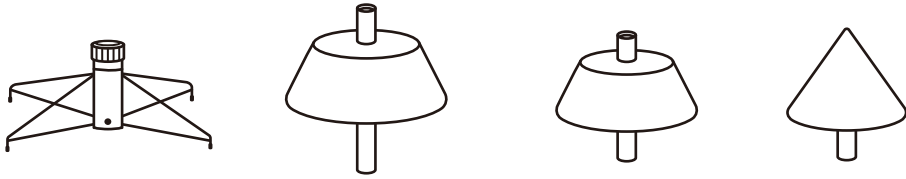

MODEL-NR.:
T01060007, T01660007
T01670007, T01680007
T02580007, T02590007, T02600007
TG60GH302X14, TG60P3B20X04
TG70GH302X08, TG70P3B20X02

BENÖTIGEN SIE HILFE?

Bitte melden Sie sich per Mail an:
service@50NRTH.com



1

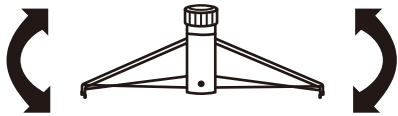

2

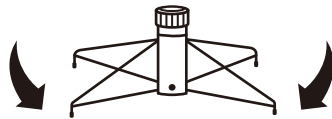

3

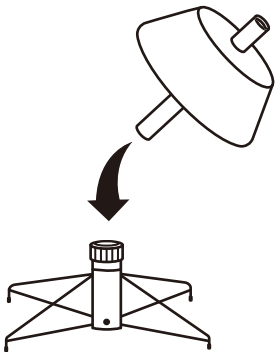

4

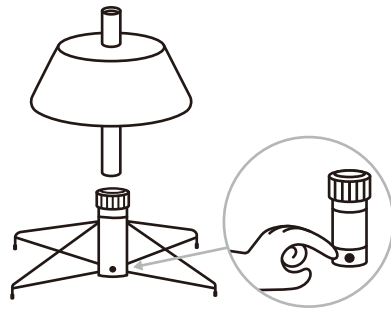

5

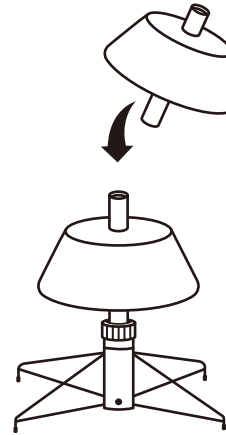

6

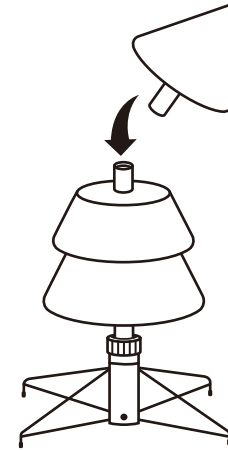

7

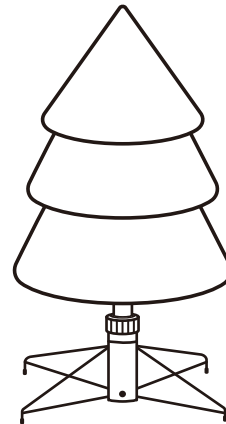

TIPPS ZUR FEHLERBEHEBUNG

Loser Scharnierstift

1. Zur Reparatur von Scharnieren werden zusätzliche Scharnierstifte mitgeliefert. Stecken Sie den Ast in den Schlitz der Halterung.
2. Führen Sie einen neuen Scharnierstift durch das Loch ein und sichern Sie ihn mit der Sicherungsscheibe.

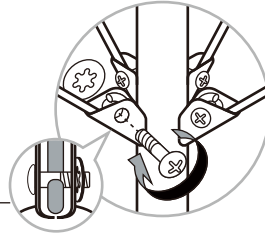

ANWEISUNGEN ZUR AUFBEWAHRUNG

1. Entfernen Sie alle Ornamente und Dekorationen.
2. Nehmen Sie den Baum von oben nach unten auseinander. Beginnen Sie mit der Baumspitze und heben Sie sie vorsichtig gerade nach oben, um sie aus dem unteren Teil zu entfernen, und falten Sie alle Äste in Richtung der Stange.
3. Im Falle von Schwierigkeiten beim Trennen des Baumstammes tragen Sie eine kleine Menge Schmiermittel auf das Verbindungsstück auf und drehen Sie die obere Stange in beide Richtungen. Heben Sie die obere Stange wieder an.
4. Fahren Sie fort, indem Sie jedes Teilstück vom darunter liegenden Teilstück gerade hochheben und alle Äste in Richtung der Stange falten, bis das unterste Teilstück aus dem Baumständer entfernt ist.
5. Legen Sie alle Baumteilstücke vorsichtig in den Versandkarton und verschließen Sie ihn mit Klebeband.
6. Wenn Sie Ihren Baum nicht benutzen, lagern Sie ihn bitte an einem kühlen, trockenen und vor Sonnenlicht geschützten Ort. Wenn Sie Ihren Baum übermäßiger Hitze oder Feuchtigkeit aussetzen, kann dieser beschädigt werden.

ERSATZTEILE

Jeder Baum enthält Scharnierstifte / Unterlegscheiben.

Falls Sie zusätzliche Teile benötigen, wenden Sie sich bitte an unser Kundendienstzentrum unter service@50NRTH.com